

# 2021 Retailer Price List

อุปกรณ์สำหรับที่พักอาศัยและอาคารทั่วไป



[se.com/th](https://se.com/th)

Life Is On

**Schneider**  
Electric

# Square D Classic Plus

ตู้คอนซูมเมอร์ยูนิต สแควร์ดี รุ่น คลาสสิกพลัส

## Square D

กลุ่มผลิตภัณฑ์ ที่ตอบโจทย์ในทุก ๆ เรื่อง

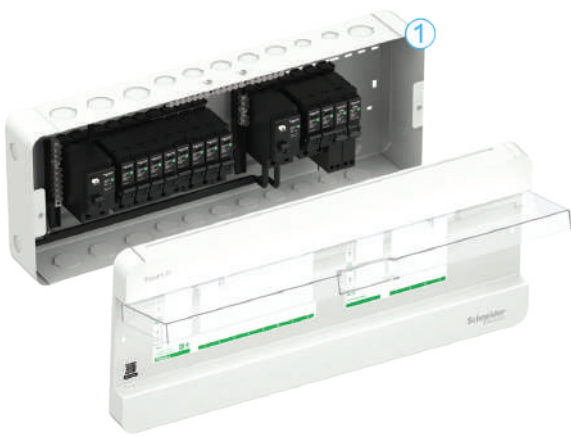

**1** ตู้คอนซูมเมอร์แบบแยกกลุ่มกันดูด (Split Bus) คู่มาพร้อมกันกับเมนเบรกเกอร์กันดูด ปกป้องวงจรที่มีความเสี่ยงจากไฟดูดไฟไม่ดับทั้งบ้าน



**2** เมนเซอร์กิตเบรกเกอร์กันดูด (RCBO 2P) เพียงติดตั้งแทนเมนเบรกเกอร์รุ่นธรรมดาสามารถป้องกันไฟดูดทั้งบ้านในตัวเดียว

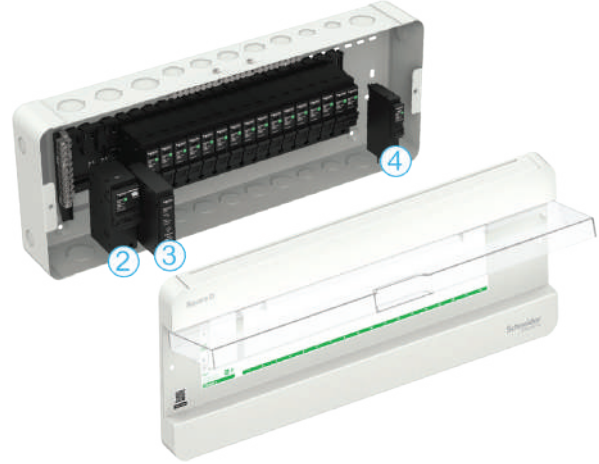

**3** อุปกรณ์ป้องกันไฟกระชาก (SPD) ปกป้องเครื่องใช้ไฟฟ้าภายในบ้านจากแรงดัน ไฟกระชากหรือแรงดันส่วนเกินจากฟ้าผ่า



**4** เซอร์กิตเบรกเกอร์ลู่ย่อยกันดูด (RCBO) ป้องกันอันตรายจากไฟดูด ตัดเฉพาะวงจรที่เกิดไฟรั่วช่วยให้แก้ไขปัญหาได้ตรงจุดหมดปัญหาไฟดับทั้งบ้าน

Square D Classic Plus

\*RCBO คือ เครื่องตัดไฟรั่วที่ตัดกระแสลัดวงจรและไหลเกินได้

\*RCCB คือ เครื่องตัดไฟรั่วที่ไม่สามารถตัดกระแสลัดวงจรและไหลเกินได้ จึงต้องใช้ร่วมกับเบรกเกอร์ด้วยทุกครั้ง

## จุดเด่นของระบบปลั๊กออน (Plug-On)

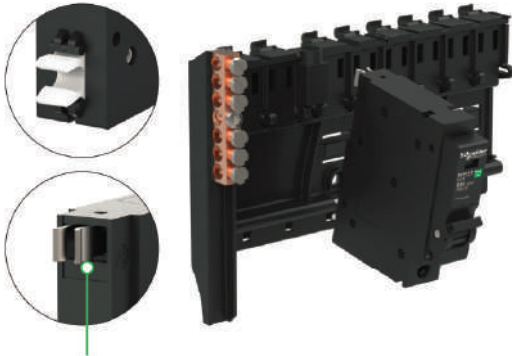

ที่สุด...ของความปลอดภัยระดับโลก ด้วยระบบปลั๊กออน (Plug-On) จาก ซีไนเตอร์ อิเล็กทริก

- เทคโนโลยี ปลั๊กออน จากอเมริกา ปลอดภัย สูงสุด กรณีเกิดการลัดวงจร หรือ Short Circuit จะเกิดสนามแม่เหล็กเหนี่ยวนำดูดคลิปปาหนับของตัวเบรกเกอร์ให้จับยึดแน่นกับบัสบาร์ให้สนิทมากยิ่งขึ้น ช่วยลดโอกาสการเกิดการอาร์ค (Arc)
- สะดวก ติดตั้งง่าย และรองรับผลิตภัณฑ์ในกลุ่ม สแควร์ดี ได้ทุกชนิดไม่ว่าจะเป็น เมนเบรกเกอร์กันดูด ลู่ย่อยเบรกเกอร์กันดูด และ เซิร์จ สแควร์ดี ป้องกันแรงดันส่วนเกินจากฟ้าผ่า รวมทั้งลู่ย่อยและเมนเบรกเกอร์ สแควร์ดี ทุกรุ่น
- ประหยัดเวลาและค่าใช้จ่าย ใช้เวลาเพียงสั้น ๆ อีกทั้งยังไม่ต้องร้อยสายไฟเพิ่มเติมเหมือนกับระบบรางสไลด์ (DIN-Rail) ให้อย่างยาก
- ช่วยลดความผิดพลาด ในการประกอบ และติดตั้งลู่ย่อยเซอร์กิตเบรกเกอร์ เพราะรูปแบบของปลั๊กออนบัสบาร์ที่เข้าใจได้ง่าย

การวิเคราะห์ความผิดพลาดด้วย "VisiSafe"

VisiSafe ช่วยให้การวิเคราะห์ความผิดพลาดง่ายขึ้น ไม่ว่าจะเป็นความผิดพลาดจากการติดตั้ง หรือแม้กระทั่ง ไฟดูด ไฟรั่ว ไหลเกิน กระแสลัดวงจร



แถบสีดำ

MCB สามารถรีเซ็ตเบรกเกอร์ได้ โดยไม่มีความเสี่ยงใด ๆ เกิดขึ้น

แถบสีแดง

ทริปเกิดจากความผิดพลาดทางไฟฟ้า จำเป็นต้องปรับปรุงแก้ไข ก่อนที่จะรีเซ็ตเบรกเกอร์

“รู้ยัง? จะขอมีเตอรไฟฟ้าสำหรับบ้านใหม่  
ต้องติดตั้งอุปกรณ์ป้องกันไฟดูด  
มีผลบังคับใช้แล้ว  
ตั้งแต่ 1 กันยายน 2559”

เบรกเกอร์กันไฟดูด ชไนเดอร์  
กับ 3 ทางเลือก  
เพื่อความปลอดภัย

## 1 ตู้คอนซูมเมอร์แบบแยกกลุ่มกันดูด (Split Bus Consumer Unit)



ประหยัด ปลอดภัย ไฟไม่ดับทั้งบ้าน  
คุ้มค่าที่สุด !!! มาพร้อมกับอุปกรณ์กันดูด ไม่ต้องซื้อแยก  
แยกป้องกันเฉพาะกลุ่มวงจรเสี่ยง  
ตัดทันทีที่เกิดไฟดูด ไฟรั่ว



ไฟไม่ดับทั้งบ้านตัดจบไวภายใน 0.04 วินาที

## 2 เมนเซอร์กิตเบรกเกอร์กันดูด RCBO



สุดคุ้ม เพียงตัวเดียวป้องกันได้ทั้งบ้าน  
แค่ติดตั้งแทนเมนเบรกเกอร์ก็ปลอดภัย  
จากไฟดูดทุกวงจร ในราคาแสนประหยัด

## 3 เซอร์กิตเบรกเกอร์กันดูด RCBO



สุดยอดการควบคุม...  
ตัดเฉพาะวงจรไฟไม่ดับทั้งบ้าน  
ไฟไม่ดับทั้งบ้านเพราะป้องกันไฟดูด  
แยกแต่ละวงจร

# Square D Classic Plus

ตู้คอนซูมเมอร์ยูนิต สแควร์ดี รุ่น คลาสสิกพลัส

## Square D Classic+ Consumer Units

ตู้สำหรับอุปกรณ์ควบคุมไฟฟ้า 1 เฟส 2 สาย 240 โวลต์ พร้อมกราวด์บาร์ (GND)

ตู้สแควร์ดี รุ่นคลาสสิก พลัส ดีไซน์ยอดเยี่ยม ทนทาน แข็งแกร่ง ปลอดภัยด้วยการออกแบบ และทดสอบตามมาตรฐาน IEC 61439-1, IEC 61439-3 และ มอก. 1436-2540 เหมาะสำหรับการติดตั้งสำหรับบ้านพักอาศัย ห้องชุด หรืออาคารพาณิชย์ ทุกรูปแบบ ทนกระแสลัดวงจรได้ถึง 10 kA รองรับทุกการใช้งานแบบปลั๊กออน (Plug-on)

Square D Classic Plus



### Single Bus

- ผ่านการรับรองมาตรฐาน IEC 61439 TIS 1436-2540
- ระบบเชื่อมต่อแบบ "Plug-On"
- 240 VAC - 50/60 Hz
- การทนกระแสลัดวงจร 10 KA
- ระดับการป้องกัน IP 4X

### Square D Classic+ Single Bus

Description	Number of Way	Catalog Number	Unit Price
รายละเอียดสินค้า	จำนวนวงจรย่อย (ช่อง)	รหัสสินค้า	ราคา/หน่วย (บาท)
ตู้คอนซูมเมอร์ ยูนิต บัสบาร์เดี่ยว	4	S9HCL14	2,450.-
	6	S9HCL16	2,700.-
	10	S9HCL110	3,050.-
	14	S9HCL114	3,450.-
	18	S9HCL118	3,900.-

ราคาต่อปลั๊กเท่านั้น

### Split Bus

- ผ่านการรับรองมาตรฐาน IEC 61439 TIS 1436-2540
- ระบบเชื่อมต่อแบบ "Plug-On"
- 240 VAC - 50/60 Hz
- การทนกระแสลัดวงจร 10 KA
- ระดับการป้องกัน IP 4X

### Square D Classic+ Split Bus

Description	Number of Way	Catalog Number	Unit Price
รายละเอียดสินค้า	จำนวนวงจรย่อย (ช่อง)	รหัสสินค้า	ราคา/หน่วย (บาท)
ตู้คอนซูมเมอร์ ยูนิต บัสบาร์แยกแบบปลั๊กออน	พร้อมอุปกรณ์กันไฟดูด	RCCB 40A 30mA	
	4+4	S9HCL14X4R40	5,550.-
	8+4	S9HCL18X4R40	6,000.-
	8+8	S9HCL18X8R40	6,500.-
	พร้อมอุปกรณ์กันไฟดูด	RCCB 63A 30mA	
	4+4	S9HCL14X4R63	5,550.-
	8+4	S9HCL18X4R63	6,000.-
	8+8	S9HCL18X8R63	6,500.-

ราคาพร้อมเมนเบรกเกอร์กันดูด

### อุปกรณ์เสริม สำหรับตู้คอนซูมเมอร์ยูนิต

Description	Catalog Number	Unit Price
รายละเอียดสินค้า	รหัสสินค้า	ราคา/หน่วย (บาท)
Filler Plate สำหรับอุดช่องว่าง จำนวน 1 ช่อง	75022-900-01-TSELL	32.-
Terminal Lug ขนาดใหญ่ สำหรับขนาดสายไฟ 30-50 ตร.มม.	SDALUG50	240.-



75022-900-01-TSELL



SDALUG50

# Square D Miniature Circuit Breaker

เซอร์กิตเบรกเกอร์ สำหรับคอนซูมเมอร์ยูนิต และโหลดเซ็นเตอร์



## QOVs 1 โพล

kA	Amp.	Catalog Number	Unit Price
(กิโลแอมป์)	(แอมป์)	รหัสสินค้า	ราคา/หน่วย (บาท)
6 kA	10	QO110VSC6T	240.-
	16	QO116VSC6T	240.-
	20	QO120VSC6T	240.-
	25	QO125VSC6T	240.-
	32	QO132VSC6T	240.-
	40	QO140VSC6T	550.-
	50	QO150VSC6T	550.-
10 kA	63	QO163VSC6T	550.-
	10	QO110VSC10T	590.-
	16	QO116VSC10T	590.-
	20	QO120VSC10T	590.-
	25	QO125VSC10T	590.-
	32	QO132VSC10T	590.-
	40	QO140VSC10T	875.-
50	QO150VSC10T	875.-	
63	QO163VSC10T	875.-	

## QOVs 3 โพล

kA	Amp.	Catalog Number	Unit Price
(กิโลแอมป์)	(แอมป์)	รหัสสินค้า	ราคา/หน่วย (บาท)
6 kA	10	QO310VSC6T	2,640.-
	16	QO316VSC6T	2,640.-
	20	QO320VSC6T	2,640.-
	25	QO325VSC6T	2,640.-
	32	QO332VSC6T	2,640.-
	40	QO340VSC6T	3,220.-
	50	QO350VSC6T	3,220.-
10 kA	63	QO363VSC6T	3,220.-
	10	QO310VSC10T	2,990.-
	16	QO316VSC10T	2,990.-
	20	QO320VSC10T	2,990.-
	25	QO325VSC10T	2,990.-
	32	QO332VSC10T	2,990.-
	40	QO340VSC10T	3,680.-
50	QO350VSC10T	3,680.-	
63	QO363VSC10T	3,680.-	

### เซอร์กิตเบรกเกอร์ลูกย่อย QOVs

#### ชนิด 1 และ 3 Pole ขนาด 10-63A

เซอร์กิตเบรกเกอร์ลูกย่อย ตรงตามมาตรฐาน

IEC 60898 ชนิด 1 และ 3 Pole พิทักษ์กระแสลัดวงจร (IC) 6kA และ 10kA แรงดัน 240/415 VAC สามารถใช้ติดตั้งกับตู้คอนซูมเมอร์ยูนิต และโหลดเซ็นเตอร์ เพื่อป้องกันกระแสไฟฟ้าลัดวงจรและไฟฟ้าเกิน



### เซอร์กิตเบรกเกอร์ลูกย่อย QOH-X

#### ชนิด 1 และ 3 Pole ขนาด 70-100A

เซอร์กิตเบรกเกอร์ลูกย่อยชนิด QOH-X ตรงตามมาตรฐาน

IEC 60947 ชนิด 1 และ 3 Pole พิทักษ์กระแสลัดวงจร (IC) 6kA แรงดัน 240/415 VAC สามารถใช้ติดตั้งกับตู้คอนซูมเมอร์ยูนิต และโหลดเซ็นเตอร์

## QOH-X 1 โพล

kA	Amp.	Catalog Number	Unit Price
(กิโลแอมป์)	(แอมป์)	รหัสสินค้า	ราคา/หน่วย (บาท)
6 kA	70	QOH170XT	1,370.-
	80	QOH180XT	1,370.-
	100	QOH1100XT	1,370.-

## QOH-X 3 โพล

kA	Amp.	Catalog Number	Unit Price
(กิโลแอมป์)	(แอมป์)	รหัสสินค้า	ราคา/หน่วย (บาท)
6 kA	70	QOH370XT	3,910.-
	80	QOH380XT	3,910.-
	100	QOH3100XT	3,910.-



### เซอร์กิตเบรกเกอร์ลูกย่อย ป้องกันไฟรั่ว/ไฟดูด

เซอร์กิตเบรกเกอร์ลูกย่อยชนิด RCBO QOVs RCBO ชนิด 1 Pole ตรงตามมาตรฐาน IEC 61009 และ มอก.909-2548 ชนิด 1 Pole พิทักษ์กระแสลัดวงจร (IC) 6kA และ 10kA แรงดัน 240/415 VAC สามารถใช้ติดตั้งกับตู้คอนซูมเมอร์ยูนิต และโหลดเซ็นเตอร์

## RCBO 1 โพล 10mA

kA	Amp.	Catalog Number	Unit Price
(กิโลแอมป์)	(แอมป์)	รหัสสินค้า	ราคา/หน่วย (บาท)
6 kA	10	QO110C06RCBO10	2,380.-
	16	QO116C06RCBO10	2,380.-
	20	QO120C06RCBO10	2,380.-
	32	QO132C06RCBO10	2,380.-
	40	QO140C06RCBO10	2,380.-
10 kA	50	QO150C06RCBO10	2,380.-
	16	QO116C10RCBO10	3,860.-
	20	QO120C10RCBO10	3,860.-
32	QO132C10RCBO10	3,860.-	

## RCBO 1 โพล 30mA

kA	Amp.	Catalog Number	Unit Price
(กิโลแอมป์)	(แอมป์)	รหัสสินค้า	ราคา/หน่วย (บาท)
6 kA	10	QO110C06RCBO30	2,380.-
	16	QO116C06RCBO30	2,380.-
	20	QO120C06RCBO30	2,380.-
	32	QO132C06RCBO30	2,380.-
	40	QO140C06RCBO30	2,380.-
10 kA	50	QO150C06RCBO30	2,380.-
	10	QO110C10RCBO30	3,860.-
	16	QO116C10RCBO30	3,860.-
	20	QO120C10RCBO30	3,860.-
32	QO132C10RCBO30	3,860.-	
40	QO140C10RCBO30	3,860.-	

\*ห้ามใช้กับเครื่องเชื่อมไฟฟ้า (Welding machine) โดยเด็ดขาด

ข้อควรระวัง : เพื่อความปลอดภัยตามมาตรฐาน IEC และ มอก. บริษัทฯ แนะนำให้ใช้ตู้คอนซูมเมอร์ยูนิตร่วมกับเบรกเกอร์ป้องกันไฟดูด RCBO หรือ RCCB ของบริษัท ชไนเดอร์ อิเล็คทริค เท่านั้น

Square D MCB

# Square D Miniature Circuit Breaker

เซอร์กิตเบรกเกอร์ สำหรับคอนซูมเมอร์ยูนิต และโหลดเซ็นเตอร์



## เมนเซอร์กิตเบรกเกอร์ QOVs ชนิด 2 Pole ขนาด 16-63A

ตรงตามมาตรฐาน IEC 60898 ชนิด 2 Pole พิกัดทนกระแสลัดวงจร (IC) 10kA แรงดัน 240 VAC สามารถใช้ติดตั้งกับตู้คอนซูมเมอร์ยูนิต สวิตช์ตัดตอนอัตโนมัติ

### QOVs ชนิด 2 โพล 10 kA

kA (กิโลแอมป์)	Amp. (แอมป์)	Catalog Number รหัสสินค้า	Unit Price ราคา/หน่วย (บาท)
10 kA	16	QO216VSC10T	1,180.-
	20	QO220VSC10T	1,250.-
	32	QO232VSC10T	1,250.-
	40	QO240VSC10T	1,590.-
	50	QO250VSC10T	1,590.-
	63	QO263VSC10T	1,590.-



## เมนเซอร์กิตเบรกเกอร์ QO-MBX ชนิด 2 Pole ขนาด 70-100A

ตรงตามมาตรฐาน IEC 60947-2 ชนิด 2 Pole พิกัดทนกระแสลัดวงจร (IC) 10kA แรงดัน 240 VAC สามารถใช้ติดตั้งกับตู้คอนซูมเมอร์ยูนิต

### QO-MBX ชนิด 2 โพล 10 kA

kA (กิโลแอมป์)	Amp. (แอมป์)	Catalog Number รหัสสินค้า	Unit Price ราคา/หน่วย (บาท)
10 kA	70	QO270MBXT	2,590.-
	80	QO280MBXT	2,590.-
	100	QO2100MBXT	2,590.-

Square D MCB



## เมนเซอร์กิตเบรกเกอร์ป้องกันไฟรั่ว/ดูด QOVs RCBO ชนิด 2 Pole

ตรงตามมาตรฐาน IEC 61009 และ มอก. 909-2548 ชนิด 2 Pole พิกัดทนกระแสลัดไฟฟ้าลัดวงจร (IC) 10kA แรงดัน 240 VAC สามารถใช้ติดตั้งกับตู้คอนซูมเมอร์ยูนิตและสามารถป้องกันได้ทั้งบ้าน

### QOVs RCBO ชนิด 2 โพล 10 kA

kA (กิโลแอมป์)	Amp. (แอมป์)	Catalog Number รหัสสินค้า	Unit Price ราคา/หน่วย (บาท)
10 kA	16	QO216C10RCBO30	4,510.-
	20	QO220C10RCBO30	4,510.-
	32	QO232C10RCBO30	4,510.-
	40	QO240C10RCBO30	4,510.-
	50	QO250C10RCBO30	4,510.-
	63	QO263C10RCBO30	4,510.-

(ห้ามใช้กับเครื่องเชื่อมไฟฟ้า Welding Machine โดยเด็ดขาด)



## เสิร์จ (Surge Protection Device)

อุปกรณ์ป้องกันไฟกระชากชั่วคราวจากแรงดันไฟฟ้า สำหรับคอนซูมเมอร์ยูนิต และโหลดเซ็นเตอร์ ตามมาตรฐาน IEC 61643-11

### Surge Protection

Rate Discharge Current กระแสลัดวงจร	Catalog Number รหัสสินค้า	Unit Price ราคา/หน่วย (บาท)
20 kA	QOSPD20	3,850.-

ข้อควรระวัง : เพื่อความปลอดภัย ตามมาตรฐาน IEC และ มอก. บริษัทฯ แนะนำให้ใช้ตู้คอนซูมเมอร์ยูนิต ร่วมกับเบรกเกอร์ลูกลอย และเบรกเกอร์ป้องกันไฟดูด RCBO หรือ RCCB ของบริษัท ซีโนเตอร์ อิเล็กทริค เท่านั้น

# Square D Classic Load Center

## ตู้โหลดเซ็นเตอร์ สแควร์ดี รุ่น คลาสสิก แบบเมนเซอร์กิตเบรกเกอร์



### แบบ เมนเบรกเกอร์ ขนาด 100A (ทนกระแสลัดวงจร 25 kA)

Main Breaker	Number of Way	Catalog Number	Unit Price
รุ่น EZC	จำนวนวงจรย่อย	รหัสสินค้า	ราคา/หน่วย (บาท)
บริษัทฯ แนะนำให้เลือกใช้เมนเบรกเกอร์รุ่น EZC100H	12	QO3-100EZ12G/SN	8,600.-
	18	QO3-100EZ18G/SN	10,200.-
	24	QO3-100EZ24G/SN	10,900.-
	30	QO3-100EZ30G/SN	11,800.-
	36	QO3-100EZ36G/SN	13,300.-
	42	QO3-100EZ42G/SN	14,400.-

\*ราคาตู้เปล่าเท่านั้น

ข้อเสนอแนะ : บริษัท ชไนเดอร์ (ไทยแลนด์) ขอแนะนำ ลูกค้าให้ใช้ตู้โหลดเซ็นเตอร์ สแควร์ดี รุ่นแบบมีเมนเซอร์กิตเบรกเกอร์คู่กับเมนเซอร์กิตเบรกเกอร์รุ่น EasyPact EZC100H สำหรับขนาด 100A เนื่องจากผ่านการทดสอบมาตรฐาน IEC 60439-1

### อุปกรณ์ควบคุมไฟฟ้า 3 เฟส 4 สาย แรงดัน 240/415 VAC พร้อมกราวด์บาร์ (GND) แบบที่เข้ากับเมนเบรกเกอร์

ตู้โหลดเซ็นเตอร์ รุ่นใหม่ล่าสุด ทนทาน แข็งแกร่ง ปลอดภัย ด้วยการออกแบบและทดสอบมาตรฐาน IEC 60439-1 และ มอก. 1436-2540 รองรับเมนเบรกเกอร์ขนาด 100A และ 250A เหมาะสำหรับ การติดตั้งบ้านขนาดใหญ่ อาคารพาณิชย์ และ โรงงานอุตสาหกรรม



### แบบ เมนเบรกเกอร์ ขนาด 250A (ทนกระแสลัดวงจร 25 kA)

Main Breaker	Number of Way	Catalog Number	Unit Price
รุ่น EZC	จำนวนวงจรย่อย	รหัสสินค้า	ราคา/หน่วย (บาท)
บริษัทฯ แนะนำให้เลือกใช้เมนเบรกเกอร์รุ่น EZC250N	12	QO3-250EZ12G/SN	14,800.-
	18	QO3-250EZ18G/SN	15,500.-
	24	QO3-250EZ24G/SN	17,300.-
	30	QO3-250EZ30G/SN	17,900.-
	36	QO3-250EZ36G/SN	19,500.-
	42	QO3-250EZ42G/SN	20,100.-
	48	QO3-250EZ48G/SN	20,700.-

\*ราคาตู้เปล่าเท่านั้น

ข้อเสนอแนะ : บริษัท ชไนเดอร์ (ไทยแลนด์) ขอแนะนำ ลูกค้าให้ใช้ตู้โหลดเซ็นเตอร์ สแควร์ดี รุ่นแบบมีเมนเซอร์กิตเบรกเกอร์คู่กับเมนเซอร์กิตเบรกเกอร์รุ่น EasyPact EZC250N หรือ EZC250H สำหรับขนาด 250A เนื่องจากผ่านการทดสอบมาตรฐาน IEC 60439-1

### อุปกรณ์เสริม

Description	Catalog Number	Unit Price
รายละเอียดสินค้า	รหัสสินค้า	ราคา/หน่วย (บาท)
อุปกรณ์สำหรับแปลงตู้โหลดเซ็นเตอร์ 3 เฟส ให้เป็นตู้ 1 เฟส ใช้ร่วมกับเบรกเกอร์เมน EasyPact 100AF 2 โพล เฉพาะตู้ขนาด 100 แอมป์ เท่านั้น	QO3-CON1PH	610.-
Key Lock for Load Center ใช้ร่วมกับตู้โหลดเซ็นเตอร์ 3 เฟส ลูกกุญแจเป็นแบบ Key-alike	1330.05.2A	520.-



# Square D Classic Load Center

ตู้โหลดเซ็นเตอร์ สแควร์ดี รุ่น คลาสสิก แบบเมนลัก



มอก. 1436-2540



มาตรฐาน IEC

อุปกรณ์ควบคุมไฟฟ้า 3 เฟส 4 สาย แรงดัน 240/415 VAC พร้อมกราวด์บาร์ (GND) แบบ เมนลัก (MAIN LUG)

ตู้โหลดเซ็นเตอร์ ทนทานแข็งแรง ปลอดภัย ด้วยการออกแบบและทดสอบ ตามมาตรฐาน IEC 60439-1 และ มอก.1436-2540 รองรับการใช้ไฟขนาด 100A และ 250A เหมาะสำหรับการติดตั้งในบ้านขนาดใหญ่ อาคารพาณิชย์ และโรงงานอุตสาหกรรม



มอก. 1436-2540



มาตรฐาน IEC

## แบบ เมนลัก ขนาด 100A (ทนกระแสลัดวงจร 10 kA)

Main Lug	Number of Way จำนวนวงจรย่อย	Catalog Number รหัสสินค้า	Unit Price ราคา/หน่วย (บาท)
ขนาดบาร์ 100 A แบบ เมนลัก (MAIN LUG)	12	QO3-100L12G/SN	6,400.-
	18	QO3-100L18G/SN	7,100.-
	24	QO3-100L24G/SN	8,900.-
	30	QO3-100L30G/SN	9,200.-
	36	QO3-100L36G/SN	10,000.-
	42	QO3-100L42G/SN	11,800.-

\*ราคาผู้ปล้ำเท่านั้น

## แบบ เมนลัก ขนาด 250A (ทนกระแสลัดวงจร 10 kA)

Main Lug	Number of Way จำนวนวงจรย่อย	Catalog Number รหัสสินค้า	Unit Price ราคา/หน่วย (บาท)
ขนาดบาร์ 250 A แบบ เมนลัก (MAIN LUG)	12	QO3-250L12G/SN	8,200.-
	18	QO3-250L18G/SN	9,600.-
	24	QO3-250L24G/SN	10,300.-
	30	QO3-250L30G/SN	11,300.-
	36	QO3-250L36G/SN	12,900.-
	42	QO3-250L42G/SN	13,900.-
	48	QO3-250L48G/SN	15,200.-

\*ราคาผู้ปล้ำเท่านั้น

Square D Load Center



สามารถสลับฝาหน้าได้เพื่อความสะดวกในการติดตั้งทั้งการเชื่อมต่อ ขั้วและขว



แผ่นป้ายโลโก้สามารถถอดเปลี่ยน สลับได้



สามารถสลับตัวล็อคทั้งซ้ายและ ขวาเพื่อทำการล็อคในกรณีที่ทำ การสลับฝาเปิดขั้วหรือขว



เข้าสายได้อย่างง่ายด้วยแผ่นเหล็ก ถอดได้ทั้งด้านบนและด้านล่าง



สะดวกและง่ายต่อการเข้าสายไฟ ขนาดใหญ่ด้วย LUG Terminal ขนาดใหญ่ขึ้น



กราวด์บาร์ (GND) ที่มาพร้อมตู้ และ LUG Connector ขนาดใหญ่ ช่วยทำการเข้าสายง่ายและสะดวกขึ้น

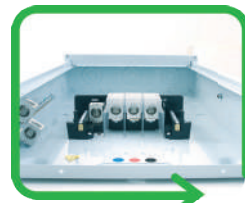

พื้นที่ภายในตู้กว้างขวาง ช่วยให้การ เดินสายภายในตู้ง่ายขึ้น



แถบ fingerproof บัสบาร์ แบบ ใสช่วยป้องกันการสัมผัสโดยตรงกับแผงบัสบาร์ และมองเห็น การใช้งานจริงได้ง่ายกว่า



# Extension Box

อุปกรณ์สำหรับต่อเสริมตู้โหลดเซ็นเตอร์ เพื่อใช้ต่อขยายอุปกรณ์เพิ่มเติม เช่น เบรกเกอร์ เบรกเกอร์กันดูด และอื่น ๆ



QQ3EB



SDANB13

### คุณสมบัติ

- แรงดันไฟฟ้า 240/415 VAC 50Hz
- รองรับกระแสสูงสุด 80A
- การติดตั้งร่วมกับตู้โหลดเซ็นเตอร์
  - ด้านบนของตู้โหลดเซ็นเตอร์
  - ด้านล่างของตู้โหลดเซ็นเตอร์

### วิธีการติดตั้ง นิวทรัลบาร์

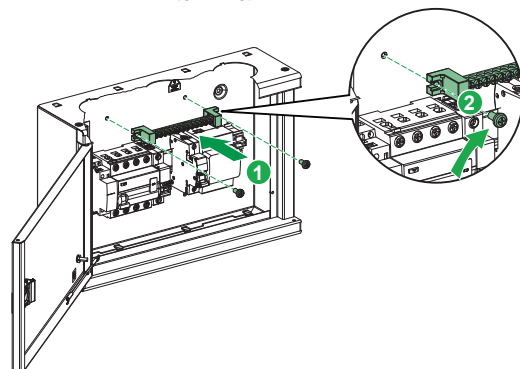

## Extension Box

Description	Catalog Number	Unit Price
รายละเอียดสินค้า	รหัสสินค้า	ราคา/หน่วย (บาท)
ตู้อุปกรณ์เสริมสำหรับตู้โหลดเซ็นเตอร์	QQ3EB	4,200.-
นิวทรัลบาร์	SDANB13	310.-

## ตัวอย่างการนำไปใช้งาน

การใช้งาน	ภาพอุปกรณ์	ชนิดอุปกรณ์
เครื่องทำน้ำร้อน 3 เฟส		อุปกรณ์ป้องกันไฟดูดชนิด RCCB Type AC
วงจรถูกดูดสำหรับเครื่องชาร์จรถไฟฟ้า		อุปกรณ์ป้องกันไฟดูดชนิด RCCB Type B EV
ติดตั้งอุปกรณ์รับสัญญาณมิเตอร์ไร้สาย		อุปกรณ์สำหรับวัดพลังงานแบบไร้สาย Powertag Gateway และ Powertag
ติดตั้งเครื่องไฟฟ้า 3 เฟส		อุปกรณ์ป้องกันแรงดันไฟฟ้า ชนิด 3 เฟส สำหรับ Type 1 และ Type 2
ติดตั้งเบรกเกอร์ส่วนเพิ่มเติม		เบรกเกอร์สำหรับเกาะรางดิน รุ่น Acti9

# Extension Box

เคี๊ยกเทนชั่นบ็อก

อุปกรณ์ที่ใช้งานร่วมกับ Extension Box



iK60N

## iK60N

Rating (A)	1 Pole		2 Pole		3 Pole	
	รหัสสินค้า	ราคา (บาท)	รหัสสินค้า	ราคา (บาท)	รหัสสินค้า	ราคา (บาท)
6	A9K27106	245.-	A9K27206	670.-	A9K24306	1,410.-
10	A9K27110	245.-	A9K27210	670.-	A9K24310	1,410.-
16	A9K27116	245.-	A9K27216	670.-	A9K24316	1,410.-
20	A9K27120	245.-	A9K27220	670.-	A9K24320	1,410.-
25	A9K27125	245.-	A9K27225	670.-	A9K24325	1,410.-
32	A9K27132	245.-	A9K27232	670.-	A9K24332	1,410.-
40	A9K24140	245.-	A9K24240	670.-	A9K24340	1,410.-



RCCB 2 Pole

## iID RCCB ใช้ป้องกันเฉพาะไฟดูด ไฟรั่ว (AC type)

RCCB ต้องใช้งานร่วมกับเบรกเกอร์เสมอ เพื่อป้องกันไฟฟ้าลัดวงจร (Short circuit) และโอเวอร์โหลด (Overload circuit)

Rating (A)	ขนาดกระแสป้องกันไฟรั่ว (mA)	2 Pole		4 Pole	
		รหัสสินค้า	ราคา (บาท)	รหัสสินค้า	ราคา (บาท)
16	10	A9R10216	3,230.-	-	-
	10	A9R10225	3,230.-	-	-
25	30	A9R71225	1,950.-	A9R71425	2,870.-
	300	A9R74225	1,950.-	A9R74425	2,870.-
40	30	A9R71240	2,160.-	A9R71440	2,920.-
	100	A9R12240	2,310.-	A9R12440	3,120.-
63	300	A9R74240	2,310.-	A9R74440	3,120.-
	30	A9R71263	3,570.-	A9R71463	4,820.-
80	100	A9R12263	3,790.-	A9R12463	4,550.-
	300	A9R74263	3,790.-	A9R74463	4,550.-
100	30	A9R11280	5,220.-	A9R11480	6,800.-
	100	A9R12280	5,220.-	A9R12480	6,800.-
100	300			A9R14480	6,800.-
	30	A9R11291	5,760.-	A9R11491	7,150.-
100	100	A9R12291	5,760.-	A9R12491	7,150.-
	300	A9R14291	5,760.-	A9R14491	7,150.-



RCCB 4 Pole

## อุปกรณ์ป้องกันฟ้าผ่า

Class II/Type 2	ชนิด	Iimp	I <sub>max</sub>	U <sub>p</sub>	U <sub>c</sub>	จำนวนโพล	รหัสสินค้า	ราคา (บาท)
iPRD65r	MOV+GDT	-	65 kA	1.5 kV	260V N/PE 350V L/PE	1P + N	A9L65501	13,300.-
iPRD65r	MOV+GDT	-	65 kA	1.5 kV	260V N/PE 350V L/PE	3P + N	A9L65601	20,900.-
iPRD40r	MOV+GDT	-	40 kA	1.4 kV	260V N/PE	1P + N	A9L40501	7,460.-
iPRD40r	MOV+GDT	-	40 kA	1.4 kV	260V N/PE 350V L/PE	3P + N	A9L40601	14,900.-
iPRD20r	MOV+GDT	-	20 kA	1.4 kV	260V N/PE 350V L/PE	1P + N	A9L20501	4,720.-
iPRD20r	MOV+GDT	-	20 kA	1.4 kV	260V N/PE	3P + N	A9L20601	12,200.-



iPRD65r 3P+N



iPRD40r 1P+N

## อุปกรณ์ที่ใช้งานร่วมกับ Extension Box



### Acti9 RCCB iID B type EV ได้รับการออกแบบสำหรับ

- ปกป้องตัวคุณและคนที่คุณรักจากอันตรายจากไฟฟ้ารั่ว ที่อาจเกิดจากเครื่องใช้ภายในบ้านที่ไฟฟ้าขณะชาร์จ
- ใช้งานง่าย ด้วยระบบ VisiSafe และ VisiTrip
- ตรวจสอบและควบคุมแผงวงจรไฟฟ้า ด้วยการทำงานร่วมกับอุปกรณ์เสริม เช่น PowerTag และ Smartlink
- ใช้งานร่วมกับ RCD ตัวอื่น ๆ ในระบบ

รายละเอียดสินค้า	กระแส	โพล	ค่ากระแสรั่ว	รหัสสินค้า	ราคา (บาท)
Acti9 iID 2P 16A 30mA B EV RCCB	16A	2P	30mA	A9Z51216	11,800.-
Acti9 iID 2P 25A 30mA B EV RCCB	25A	2P	30mA	A9Z51225	12,400.-
Acti9 iID 2P 40A 30mA B EV RCCB	40A	2P	30mA	A9Z51240	13,100.-
Acti9 iID 4P 40A 30mA B EV RCCB	40A	4P	30mA	A9Z51440	18,300.-
Acti9 iID 4P 63A 30mA B EV RCCB	63A	4P	30mA	A9Z51463	29,500.-

# EasyPact EZC™

เซอร์กิตเบรกเกอร์ สวิตช์ ตัดตอนอัตโนมัติ (MCCB)



**EasyPactEZC™**

EZC100H : 25 kA  
ที่ 240 VAC

## EZC ชนิด 1 โพล ขนาดเฟรม 100 A (25 kA)

kA	Amp.	Catalog Number	Unit Price
(กิโลแอมป์)	(แอมป์)	รหัสสินค้า	ราคา/หน่วย (บาท)
25 kA	15	EZC100H1015	2,630.-
	20	EZC100H1020	2,630.-
	25	EZC100H1025	2,630.-
	30	EZC100H1030	2,760.-
	40	EZC100H1040	2,760.-
	50	EZC100H1050	2,760.-
	60	EZC100H1060	2,760.-
	75	EZC100H1075	2,760.-
	80	EZC100H1080	2,760.-
	100	EZC100H1100	3,560.-

## EZC ชนิด 2 โพล ขนาดเฟรม 100 A (30 kA)

kA	Amp.	Catalog Number	Unit Price
(กิโลแอมป์)	(แอมป์)	รหัสสินค้า	ราคา/หน่วย (บาท)
30 kA	15	EZC100H2015	2,760.-
	20	EZC100H2020	2,760.-
	25	EZC100H2025	2,760.-
	30	EZC100H2030	2,760.-
	40	EZC100H2040	2,760.-
	50	EZC100H2050	2,760.-
	60	EZC100H2060	2,870.-
	75	EZC100H2075	2,870.-
	80	EZC100H2080	2,870.-
	100	EZC100H2100	3,560.-



**EasyPactEZC™**

EZC100H : 30 kA  
ที่ 415 VAC

## EZC ชนิด 3 โพล ขนาดเฟรม 100 A (7.5 และ 10 kA)

kA	Amp.	Catalog Number	Unit Price	kA	Amp.	Catalog Number	Unit Price
(กิโลแอมป์)	(แอมป์)	รหัสสินค้า	ราคา/หน่วย (บาท)	(กิโลแอมป์)	(แอมป์)	รหัสสินค้า	ราคา/หน่วย (บาท)
7.5 kA	15	EZC100B3015	2,890.-	10 kA	15	EZC100F3015	3,330.-
	20	EZC100B3020	2,890.-		20	EZC100F3020	3,330.-
	25	EZC100B3025	2,890.-		25	EZC100F3025	3,330.-
	30	EZC100B3030	3,000.-		30	EZC100F3030	3,440.-
	40	EZC100B3040	3,000.-		40	EZC100F3040	3,440.-
	50	EZC100B3050	3,000.-		50	EZC100F3050	3,440.-
	60	EZC100B3060	3,110.-		60	EZC100F3060	4,550.-
	75	-	-		75	EZC100F3075	4,550.-
80	-	-	80	EZC100F3080	4,550.-		
100	-	-	100	EZC100F3100	4,780.-		



**EasyPactEZC™**

EZC100B : 7.5 kA  
EZC100F : 10 kA  
EZC100N : 15 kA  
EZC100H : 30 kA  
ที่ 415 VAC

## EZC ชนิด 3 โพล ขนาดเฟรม 100 A (15 และ 30 kA)

kA	Amp.	Catalog Number	Unit Price	kA	Amp.	Catalog Number	Unit Price
(กิโลแอมป์)	(แอมป์)	รหัสสินค้า	ราคา/หน่วย (บาท)	(กิโลแอมป์)	(แอมป์)	รหัสสินค้า	ราคา/หน่วย (บาท)
15 kA	15	EZC100N3015	5,440.-	30 kA	15	EZC100H3015	6,440.-
	20	EZC100N3020	5,440.-		20	EZC100H3020	6,440.-
	25	EZC100N3025	5,440.-		25	EZC100H3025	6,440.-
	30	EZC100N3030	5,550.-		30	EZC100H3030	6,550.-
	40	EZC100N3040	5,550.-		40	EZC100H3040	6,550.-
	50	EZC100N3050	5,550.-		50	EZC100H3050	6,550.-
	60	EZC100N3060	5,660.-		60	EZC100H3060	6,770.-
	75	EZC100N3075	5,660.-		75	EZC100H3075	6,770.-
	80	EZC100N3080	5,660.-		80	EZC100H3080	6,770.-
	100	EZC100N3100	5,890.-		100	EZC100H3100	6,900.-



### EasyPactEZC™

EZC250F : 18 kA  
EZC250N : 25 kA  
EZC250H : 36 kA  
ที่ 415 VAC

### EZC ชนิด 2 โพล ขนาดเฟรม 250 A (36 kA)

kA (กิโลแอมป์)	Amp. (แอมป์)	Catalog Number รหัสสินค้า	Unit Price ราคา/หน่วย (บาท)
36 kA	100	EZC250H2100	10,900.-
	125	EZC250H2125	11,100.-
	150	EZC250H2150	11,100.-
	160	EZC250H2160	11,100.-
	175	EZC250H2175	15,400.-
	200	EZC250H2200	15,400.-
	225	EZC250H2225	15,400.-
	250	EZC250H2250	17,800.-

### EZC ชนิด 3 โพล ขนาดเฟรม 250 A (18 และ 25 kA)

kA (กิโลแอมป์)	Amp. (แอมป์)	Catalog Number รหัสสินค้า	Unit Price ราคา/หน่วย (บาท)	kA (กิโลแอมป์)	Catalog Number รหัสสินค้า	Unit Price ราคา/หน่วย (บาท)
18 kA	100	EZC250F3100	8,550.-	25 kA	EZC250N3100	12,300.-
	125	EZC250F3125	8,550.-		EZC250N3125	12,300.-
	150	EZC250F3150	8,550.-		EZC250N3150	12,600.-
	160	EZC250F3160	8,550.-		EZC250N3160	12,600.-
	175	EZC250F3175	10,100.-		EZC250N3175	12,700.-
	200	EZC250F3200	10,100.-		EZC250N3200	12,700.-
	225	EZC250F3225	10,100.-		EZC250N3225	12,700.-
	250	EZC250F3250	11,300.-		EZC250N3250	12,700.-

### EZC ชนิด 3 โพล ขนาดเฟรม 250 A (36 kA)

kA (กิโลแอมป์)	Amp. (แอมป์)	Catalog Number รหัสสินค้า	Unit Price ราคา/หน่วย (บาท)
36 kA	100	EZC250H3100	13,200.-
	125	EZC250H3125	13,400.-
	150	EZC250H3150	13,400.-
	160	EZC250H3160	13,400.-
	175	EZC250H3175	17,800.-
	200	EZC250H3200	17,800.-
	225	EZC250H3225	17,800.-
	250	EZC250H3250	18,500.-



### EasyPactEZC™

EZC400N : 36 kA  
EZC400H : 50 kA  
ที่ 415 VAC

### EZC ชนิด 3 โพล ขนาดเฟรม 400 A (36 และ 50 kA)

kA (กิโลแอมป์)	Amp. (แอมป์)	Catalog Number รหัสสินค้า	Unit Price ราคา/หน่วย (บาท)	kA (กิโลแอมป์)	Catalog Number รหัสสินค้า	Unit Price ราคา/หน่วย (บาท)
36 kA	320	EZC400N3320N	27,800.-	50 kA	EZC400H3320N	28,200.-
	350	EZC400N3350N	27,800.-		EZC400H3350N	28,200.-
	400	EZC400N3400N	27,800.-		EZC400H3400N	28,200.-

# EasyPact EZC™

อุปกรณ์เสริมสำหรับเซอร์กิตเบรกเกอร์ สวิตซ์ตัดตอนอัตโนมัติ (MCCB)



## EasyBox

Catalog Number	Unit Price
รหัสสินค้า	ราคา/หน่วย (บาท)
EZBOX100	1,600.-

## EasyBox

กล่องใส่ EasyPact เซอร์กิตเบรกเกอร์ เหมาะสำหรับติดตั้งใช้งานในอาคาร สามารถใช้งานร่วมกับ EasyPact เซอร์กิตเบรกเกอร์ ขนาด 100 แอมป์เฟรม ขนาด 1 Pole, 2 pole และ 3 Pole, 240/415 VAC

EasyPact EZC™

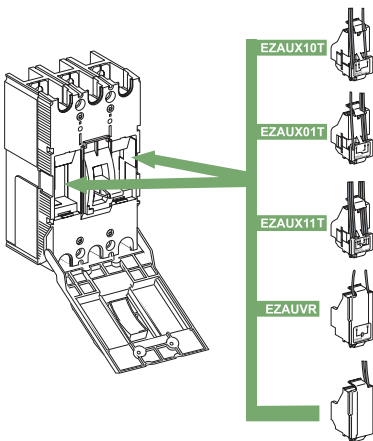

## อุปกรณ์ประกอบสำหรับเบรกเกอร์ รุ่น EZC100

Description	Catalog Number	Unit Price
รายละเอียดสินค้า	รหัสสินค้า	ราคา/หน่วย (บาท)
Auxiliary Switch	Auxiliary switch (AX)	EZAUX10 2,180.-
แสดงสถานะของเบรกเกอร์	Alarm switch (AL)	EZAUX01 2,180.-
	Auxiliary switch/Alarm switch (AX/AL)	EZAUX11 2,290.-
Shunt Trip (SHT) ชันทริป	AC 50/60 Hz. 200-277 VAC	EZASHT200AC 3,150.-
Under Voltage Release (UVR) อุปกรณ์ส่งปลดวงจร เมื่อแรงดันของระบบต่ำกว่าค่าที่กำหนดไว้	AC 50/60 Hz. 200-240 VAC	EZAUVR200AC 4,480.-

## อุปกรณ์เสริมสำหรับเบรกเกอร์ รุ่น EZC100

Description	Catalog Number	Unit Price
รายละเอียดสินค้า	รหัสสินค้า	ราคา/หน่วย (บาท)
Din Rail Adaptor	EZADINR	442.-
Terminal Shield	EZATSHD3P	449.-
3-pole only	(1 ชุด 2 ชั้น)	
Cable Lug		
50A (set of 2)	(1 ชุด 2 ชั้น)	EZALUG0502 560.-
50A (set of 3)	(1 ชุด 3 ชั้น)	EZALUG0503 785.-
100A (set of 2)	(1 ชุด 2 ชั้น)	EZALUG1002 560.-
100A (set of 3)	(1 ชุด 3 ชั้น)	EZALUG1003 680.-
Padlock Device	EZALOCK	229.-
Phase Barrier (set of 2)	(1 ชุด 2 ชั้น)	EZAFASB2 229.-

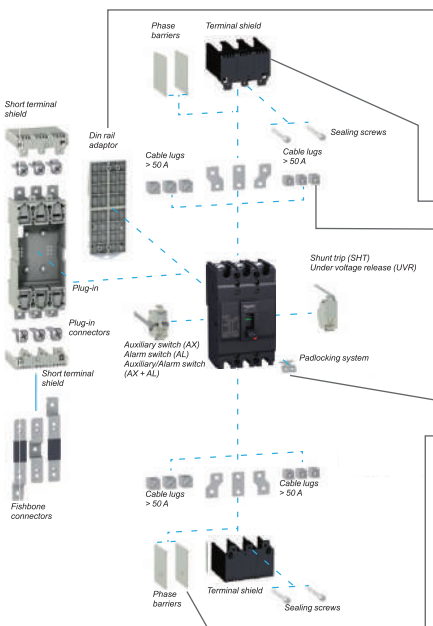

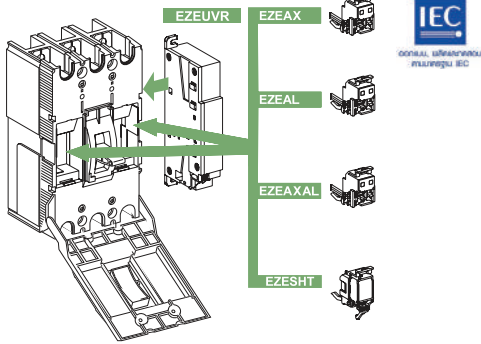

### อุปกรณ์ประกอบสำหรับเบรกเกอร์ รุ่น EZC250

Description	Catalog Number	Unit Price
รายละเอียดสินค้า	รหัสสินค้า	ราคา/หน่วย (บาท)
Auxiliary Switch	Auxiliary Switch (AX)	EZEAX 2,340.-
แสดงสถานะของเบรกเกอร์	Alarm Switch (AL)	EZEAL 2,450.-
	Auxiliary Switch/Alarm Switch (AX/AL)	EZEAXAL 2,560.-
Shunt Trip (SHT)	AC 50/60 Hz. 200-277 VAC	EZESHT200AC 3,770.-
Under Voltage Release (UVR)	AC 50/60 Hz. 200-240 VAC	EZEUVR200AC 5,360.-

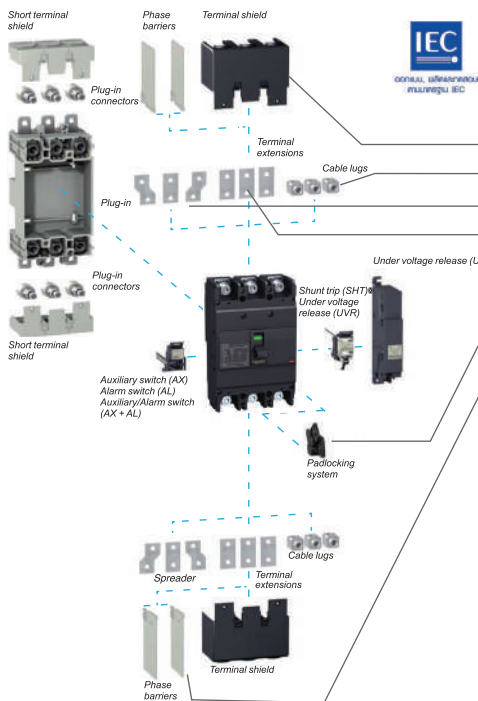

### อุปกรณ์เสริมสำหรับเบรกเกอร์ รุ่น EZC250

Description	Catalog Number	Unit Price
รายละเอียดสินค้า	รหัสสินค้า	ราคา/หน่วย (บาท)
Terminal Shield (250A 3 pcs)	EZETSHD3P	492.-
Cable Lug	EZELUG2503	915.-
Spreaders	EZESPDR3P	990.-
Straight Extensions	EZETEX	850.-
Padlock Device	EZELOCK	234.-
Phase Barrier (set of 2)	EZEASB2	234.-

# Square D Safety Switch

เซฟตี้ สวิตช์ แบบติดตั้งฟิวส์ได้

## เซฟตี้ สวิตช์ สแควร์ดี

ปลอดภัยด้วยระบบคั่นโยก Quick-Break ออกแบบพิเศษให้จับสะดวก-สบาย  
ในกรณีเกิดเหตุฉุกเฉินไม่สามารถเปิดฝาขณะใช้งานและไม่สามารถสับสวิตช์ขณะเปิดฝาอยู่



D221N

D222N



H361



H100SN



PK3GTA1



PKOGTA2

## เซฟตี้ สวิตช์ แบบสามารถติดตั้งฟิวส์ได้

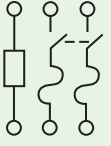
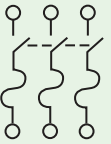
System	Amp.	Catalog Number	Unit Price	Catalog Number	Unit Price	
ระบบ	แอมป์	รหัสสินค้า	ราคา/หน่วย (บาท)	รหัสสินค้า	ราคา/หน่วย (บาท)	
สำหรับไฟ 1 เฟส 240 V General Duty 240 VAC		<b>Indoor NEMA Type 1</b> สำหรับใช้ภายในอาคาร		<b>Outdoor NEMA Type 3R</b> สำหรับใช้ภายนอกอาคาร		
		30	D221N	3,350.-	D221NRB	5,540.-
		60	D222N	6,720.-	D222NRB	9,350.-
		100	D223N	11,100.-	D223NRB	13,100.-
		200	D224N	23,000.-	D224NRB	29,700.-
		400	D225N	62,000.-	D225NR	76,900.-
สำหรับไฟ 3 เฟส 600 V Heavy Duty 600 VAC		<b>Indoor NEMA Type 1</b> สำหรับใช้ภายในอาคาร		<b>Outdoor NEMA Type 3R</b> สำหรับใช้ภายนอกอาคาร		
		30	H361	12,300.-	H361RB	17,500.-
		60	H362	15,700.-	H362RB	23,700.-
		100	H363	27,400.-	H363RB	37,300.-
		200	H364	43,700.-	H364RB	48,500.-
		400	H365	112,000.-	H365R	132,000.-
		600	H366	160,000.-	H366R	185,000.-
		800	H367	262,000.-	H367R	356,000.-
		1,200	H368	343,000.-	H368R	398,000.-

\* ไปรตระวงฟิวส์ปลอม

\*\* ราคาไม่รวมฟิวส์

## Solid Neutral Kit (Al / Cu)

Amp.	Catalog Number	Unit Price
แอมป์	รหัสสินค้า	ราคา/หน่วย (บาท)
30 & 60	H60SN	1,690.-
200	H200SN	6,440.-
400 & 600	H600SN	11,400.-
800	H800SNE4	17,500.-

## Equipment Ground Kit (Al / Cu)

Amp.	Catalog Number	Unit Price
แอมป์	รหัสสินค้า	ราคา/หน่วย (บาท)
30 & 60	PK3GTA1	1,370.-
100	PKOGTA2	1,660.-
400 & 600	2 x PKOGTA2	3,920.-
800	PKOGTA7	7,070.-

ราคาลดทันที ไม่ได้รวมฟิวส์ จึงต้องสั่งซื้อฟิวส์แยก (ทางบริษัทฯ ไม่มีฟิวส์จัดจำหน่าย)

\*Fuse are available on : 10, 15, 20, 30, 40, 50, 60, 70, 80, 90, 100, 125, 150, 175, 200, 250, 300, 350, 400, 450, 500, 600, 700, 800, 900, 1000, and 1200 Amp.





DTU363

### เซฟตี้สวิตช์แบบไม่มีฟิวส์ใช้เป็นสะพานไฟ

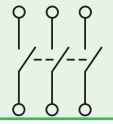
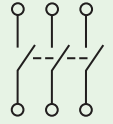
System	Amp.	Catalog Number	Unit Price	Catalog Number	Unit Price
ระบบ	แอมป์	รหัสสินค้า	ราคา/หน่วย (บาท)	รหัสสินค้า	ราคา/หน่วย (บาท)
สำหรับไฟ 1 เฟส 240V General Duty 240 VAC 	<b>Indoor NEMA Type 1</b> สำหรับใช้ภายในอาคาร		<b>Outdoor NEMA Type 3R</b> สำหรับใช้ภายนอกอาคาร		
	30			DU221RB	4,820.-
	60			DU222RB	8,450.-
สำหรับไฟ 3 เฟส 240 V General Duty 240 VAC 	<b>Indoor NEMA Type 1</b> สำหรับใช้ภายในอาคาร		<b>Outdoor NEMA Type 3R</b> สำหรับใช้ภายนอกอาคาร		
	30	DU321	4,940.-	DU321RB	7,390.-
	60	DU322	7,180.-	DU322RB	11,400.-
	100	DU323	14,100.-	DU323RB	20,300.-
ใช้กับไฟ 3 เฟส 600V Heavy Duty 600 Volts VAC 	<b>Indoor NEMA Type 1</b> สำหรับใช้ภายในอาคาร		<b>Outdoor NEMA Type 3R</b> สำหรับใช้ภายนอกอาคาร		
	30	HU361	7,510.-	HU361RB	10,900.-
	60	HU362	11,500.-	HU362RB	20,200.-
	100	HU363	18,000.-	HU363RB	27,400.-
	200	HU364	36,300.-	HU364RB	43,700.-
400	HU365	89,000.-	HU365R	111,000.-	
600	HU366	147,000.-	HU366R	174,000.-	

\*ขนาดอื่นของรุ่น 2 สาย 240 Volt ให้ใช้ราคาแบบมี Fuse แต่โดยตรง

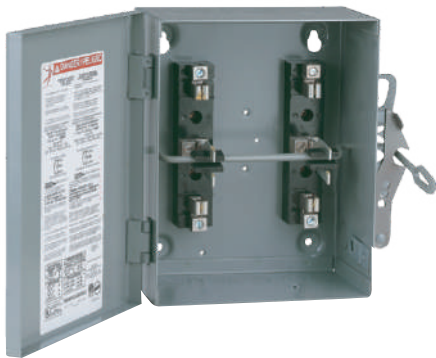

DTU DOUBLE THROW SWITCH

### DOUBLE THROW Safety Switches

System	Amp.	Catalog Number	Unit Price	Catalog Number	Unit Price
ระบบ	แอมป์	รหัสสินค้า	ราคา/หน่วย (บาท)	รหัสสินค้า	ราคา/หน่วย (บาท)
	<b>Indoor NEMA Type 1</b> สำหรับใช้ภายในอาคาร		<b>Outdoor NEMA Type 3R</b> สำหรับใช้ภายนอกอาคาร		
	60	DTU362	38,500.-	DTU362RB	47,000.-
	100	DTU363	52,300.-	DTU363RB	66,200.-
	200	82344*	64,900.-	82344RB*	108,000.-

\*ใช้ได้กับแรงดันสูงสุดที่ 480 VAC เท่านั้น

### Transfer Switches / Double Throw-Non Fusible\* Safety Switches สับแบบ 2 ทางแบบไม่มีฟิวส์

ใช้เป็น Manual Transfer Switch แบบสับ 2 ทาง เหมาะสำหรับอาคารที่มีเครื่องปั่นไฟเองโดยทางหนึ่งใช้กับไฟหลวงและอีกหนึ่งใช้กับไฟปั่นเองเหมาะกับหน่วยงานที่มีไฟสำรองแบบ 3 เฟส 3 สาย (นิวทรัล ต่อตรง) 600V มีทั้งแบบใช้ภายในอาคารและแบบกันน้ำใช้ภายนอกอาคาร

# Installation Guide

ข้อแนะนำการติดตั้ง

## Installation Guide ข้อแนะนำการติดตั้ง

### การเดินสายร่วมกับอุปกรณ์ต่างๆ

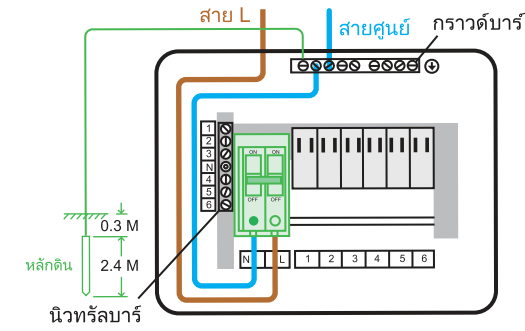

#### 1. การติดตั้งเมนเบรกเกอร์หรือเมนเบรกเกอร์กันดูด สำหรับตู้สับบาร์เดี่ยว

- การติดตั้งสายไฟจากมิเตอร์ไฟฟ้าเข้าเมนเบรกเกอร์หรือเมนเบรกเกอร์กันดูด

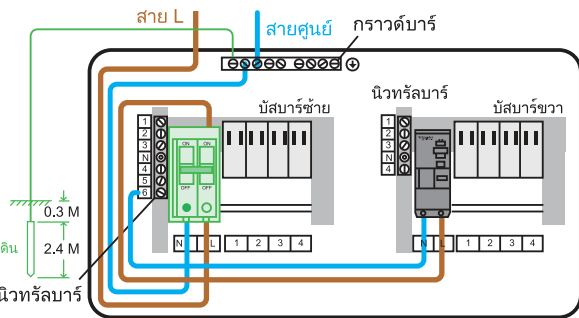

#### 2. การติดตั้งเมนเบรกเกอร์หรือเมนเบรกเกอร์กันดูด (MCB, RCBO 2 Pole) สำหรับตู้สับบาร์แยก

เดินสายเมนเข้าเมนเบรกเกอร์รวมดาที่บัสบาร์ทางซ้ายตามรูป (เส้นสีเขียว) ส่วนการเดินสายเข้าเมนเบรกเกอร์กันดูดของบัสบาร์ทางด้านขวา ติดตั้งมาจากผู้ผลิตไม่ต้องเดินสายเพิ่มเติม (เส้นสีเทา)

Installation Guide

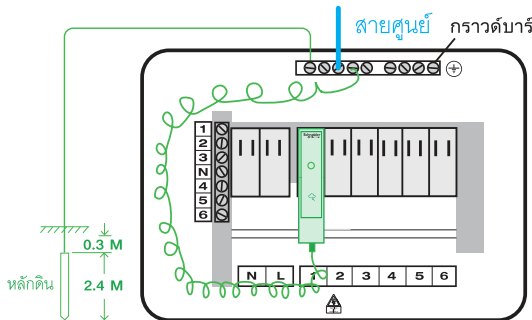

#### 3. การติดตั้งอุปกรณ์ป้องกันฟ้าผ่า (SPD)

- การติดตั้ง QOSPD20 ให้ติดตั้งที่ช่องวงจรรายย่อยหมายเลข 1 ถัดจากเมนเบรกเกอร์และต่อสายเส้นสีขาจากอุปกรณ์บนกราวด์บาร์

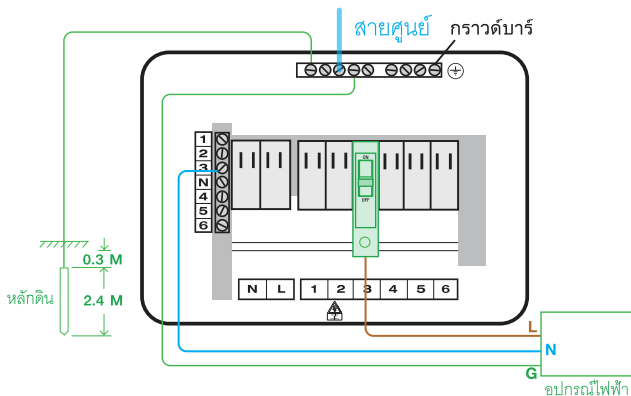

#### 4. การติดตั้งเบรกเกอร์ลู่ย่อย (MCB)

- การติดตั้งเบรกเกอร์ลู่ย่อย ติดตั้งที่วงจรรายย่อยหมายเลขใดควรเดินสายนิวทรัล (N) เข้าที่บาร์นิวทรัลหมายเลขนั้น

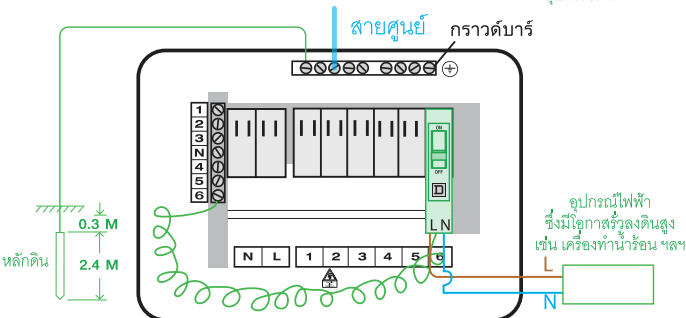

#### 5. การติดตั้งเบรกเกอร์กันดูดลู่ย่อย RCBO

- การติดตั้งเบรกเกอร์ลู่ย่อยกันดูด QOvs RCBO ติดตั้งที่วงจรรายย่อยหมายเลขใดควรเดินสายทางหนุ่สีน้ำเงินเข้าที่บาร์นิวทรัลหมายเลขนั้น เช่น ติดตั้งเบรกเกอร์ลู่ย่อยกันดูดที่วงจรรายย่อยหมายเลข 6 เดินสายทางหนุ่สีน้ำเงินเข้าที่บาร์นิวทรัลหมายเลข 6 ส่วนสาย N ที่มาจากอุปกรณ์ให้ต่อเข้าที่เบรกเกอร์ลู่ย่อยกันดูดนั้น

## ข้อแนะนำ การติดตั้งตู้ไฟ และอุปกรณ์

พิกัดสูงสุดของเครื่องป้องกันกระแสเกิน และโหลดสูงสุด ตามขนาดเครื่องวัดหน่วยไฟฟ้า

ขนาดเครื่องวัดหน่วยไฟฟ้า (แอมป์)	พิกัดสูงสุดของเครื่องป้องกันกระแสเกิน (แอมป์)	โหลดสูงสุด (แอมป์)		ขนาดตัวนำประธานเล็กที่สุดเดินลอยในอากาศ (สายทองแดง/ตร. มม.)(กฟภ.)
		กฟน.	กฟภ.	
5(15)	16	10	12	4
15(45)	50	30	36	10
30(100)	100	75	80	35

หมายเหตุ

- 1) พิกัดของเครื่องป้องกันกระแสเกิน (ประเภทที่ปรับค่าพิกัดได้ ให้ใช้ค่าสูงสุดเป็นเกณฑ์) มีค่าต่ำกว่าที่กำหนดในตารางได้ แต่ทั้งนี้ ต้องไม่น้อยกว่า 1.25 เท่า ของโหลดที่คำนวณได้ สำหรับวิธีการเดินสายแบบอื่น ให้พิจารณาตัวขนาดประธานได้
- 2) ขนาดเครื่องวัดหน่วยไฟฟ้า 5(15) 15(45) และ 30(100)
- 3) มีทั้งแบบ 1 เฟส และ 3 เฟส

### ขั้นตอนการเลือกใช้อุปกรณ์สำหรับตู้ควบคุมไฟฟ้า

- 1) ทราบข้อมูลขนาดโหลดไฟฟ้าที่ใช้งาน ว่ามีขนาดกี่แอมป์ เป็น 1 เฟส หรือ 3 เฟส
- 2) เลือกขนาดสายไฟให้รับกระแสสูงกว่าโหลดวงจรไฟฟ้า
- 3) เลือกขนาดเบรกเกอร์ ให้รองรับกระแส น้อยกว่าหรือเท่ากับสายไฟ แต่มีขนาดมากกว่าโหลดวงจรไฟฟ้า

ขนาดสายไฟ > ขนาดเบรกเกอร์ > โหลดวงจรไฟฟ้า

- 4) พิจารณาวงจรไฟฟ้ามีความเสี่ยงต่อการเกิดไฟดูดหรือไฟรั่ว หรือไม่  
เมื่อไม่มีความเสี่ยงต่อการเกิดไฟดูด-ไฟรั่ว เลือกลูกย่อยเบรกเกอร์ QOVs เช่น วงจรหลอดไฟ-แสงสว่าง วงจรแอร์ เมื่อมีความเสี่ยงต่อการเกิดไฟดูด-ไฟรั่ว เลือกลูกย่อยเบรกเกอร์กันดูด RCBO เพื่อความปลอดภัยและตัดวงจรเฉพาะจุด ไม่ให้ไฟดับทั้งบ้าน เช่น วงจรเตารีดและปลั๊กไฟ วงจรเครื่องทำน้ำอุ่นและน้ำร้อน วงจรปั๊มน้ำ กระจกและไฟนอกบ้าน
- 5) เลือกตู้ไฟฟ้ามีจำนวนวงจรย่อยเบรกเกอร์ให้เพียงพอต่อจำนวนของโหลดไฟฟ้าที่ต้องการป้องกัน ทั้งนี้การเลือกขนาดเมนเบรกเกอร์ต้องสัมพันธ์กับ ขนาดสายไฟฟ้า และ โหลดไฟฟ้าทั้งหมดในบ้าน

#### ขนาดอุปกรณ์ป้องกันกระแสไฟเกิน / เมนเบรกเกอร์

ขนาดมิเตอร์	ขนาดเบรกเกอร์สูงสุด (แอมป์)	โหลดสูงสุด	
		กฟน.	กฟภ.
5(15)	16A	10	12
15(45)	50A	30	36
30(100)	100A	75	80

#### ขนาดอุปกรณ์ป้องกันกระแสไฟเกิน / ลูกย่อยเบรกเกอร์

โหลดไฟฟ้า	ขนาดเบรกเกอร์ (แอมป์)
วงจรแสงสว่าง-หลอดไฟ	10-20A
วงจรเตารีดและปลั๊กไฟ	16-20A
วงจรเครื่องทำน้ำอุ่นและน้ำร้อน (Watt)	
1,800	10A
2,500	16A
3,500	20A
4,500	25A
6,000	32A
9,000	50A

#### ขนาดอุปกรณ์ป้องกันกระแสไฟเกิน / ลูกย่อยเบรกเกอร์

โหลดไฟฟ้า	ขนาดเบรกเกอร์ (แอมป์)
วงจรเครื่องปรับอากาศ (BTU)	
9,000	10A
12,000	16A
18,000	20A
24,000	25A
30,000	32A
36,000	40A
50,000	50A
60,000	63A

# Installation Guide

ข้อแนะนำการติดตั้ง

## ข้อแนะนำการติดตั้งตู้ไฟและอุปกรณ์

### อุปกรณ์ป้องกัน ไฟกระชากชั่วคราว

Surge Protection Device (SPD) : QOSPD20

สาเหตุของการเกิด Surge มีได้หลายสาเหตุ เช่น

- ปรากฏการณ์ธรรมชาติ เช่น ฝนตกฟ้าคะนอง พายุ ฟ้าผ่า และแผ่นดินไหว ฯลฯ
- ปัญหาที่เกิดจากระบบจ่ายพลังงานไฟฟ้า
- สัญญาณรบกวนทางไฟฟ้า
- อุปกรณ์ไฟฟ้าที่มีการเหนี่ยวนำไฟฟ้า

### การติดตั้ง

QOSPD สามารถใช้งานได้สำหรับตู้โหลดเซนเตอร์ หรือคอนซูมเมอร์ยูนิท เพื่อป้องกันไฟกระชากที่แรงดัน 230 VAC 1 เฟส 3 เฟส ที่ความถี่ 50 Hz และมีการติดตั้งระบบดินที่ถูกต้องเท่านั้น

- ตัดการจ่ายไฟให้กับตู้ไฟฟ้าก่อนทำงาน
- ถอดฝาตู้
- ติดตั้ง SPD ดังรูป

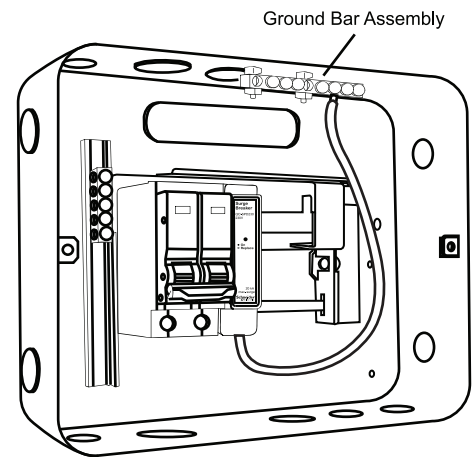

### General Specifications / คุณสมบัติทั่วไป

Manufacturer / ผู้ผลิต	Schneider Electric
Product Catalog No. / รหัสสินค้า	QOSPD20
Product Standards / มาตรฐานสินค้า	IEC 61643-11
IP Code / ระดับป้องกัน	IP20 (Built in)
LV System Type / ระบบไฟฟ้า	TN-System L-N and N-PE TT-System L-N Only
Operating Frequency / ความถี่ใช้งาน	50Hz AC
Short Circuit Current Rating (I SCCR)	25,000 rms Symmetrical Amperes
$U_o$	230 V~
$U_c$	270 V~
$U_{REF}$	255 V~
Test Class	Test Class II
$I_n$	5kA
$U_p$	<1100 V
Diagnostics	Green Status LED / ไฟ LED สีเขียว
Thermal Fusing	Yes / มี
Operating Temperature / อุณหภูมิใช้งาน	-40° C to 80° C
Product Weight / น้ำหนัก	0.28 lbs / 0.13 kg (0.28 lb)
Maximum Surge ( $I_{max}$ )	20 kA
Temporary Overvoltage Withstand Mode ( $U_T$ )	335V/5s
Ground Residual Current ( $I_{PE}$ )	<2.8mA
Temporary Overvoltage Safe Failure Mode ( $U_T$ )	438V/120min
Location	Indoor
Number of Ports	1

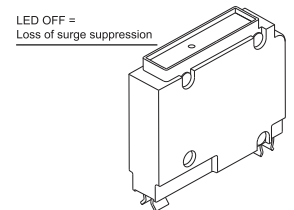
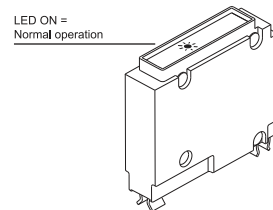
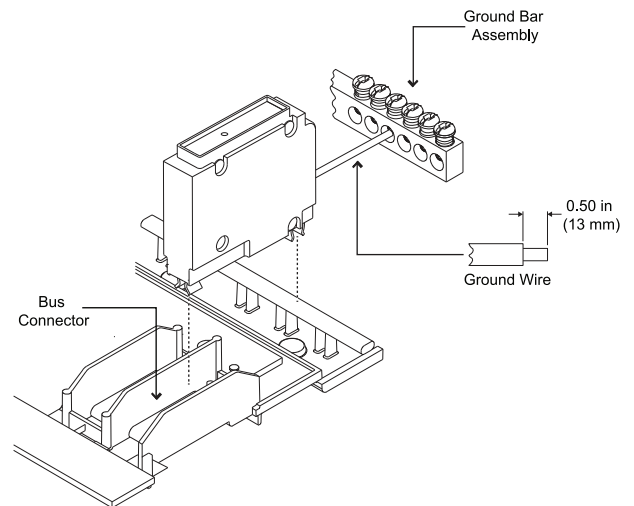

### ข้อสังเกตการทำงาน

- หลอด LED “สว่าง” = การทำงานปกติ
- หลอด LED “ดับ” = SPD ไม่ทำงาน

## ตารางลักษณะของปลั๊กและเต้ารับสำหรับระบบต่าง ๆ ตามมาตรฐาน IEC 60309-2 และ IEC 60309-4

LOW VOLTAGE - Above 50 V Up To 690 V

2P+t				3P+t				3P+N+t							
FREQ. (Hz)	RATED VOLTAGE $U_n$ (V)	SOCKET'S FRONT VIEW OF EARTH CONTACT POSITION <sup>(1)</sup>			FREQ. (Hz)	RATED VOLTAGE $U_n$ (V)	SOCKET'S FRONT VIEW OF EARTH CONTACT POSITION <sup>(1)</sup>			FREQ. (Hz)	RATED VOLTAGE $U_n$ (V)	SOCKET'S FRONT VIEW OF EARTH CONTACT POSITION <sup>(1)</sup>			
		16 and 32 A	63 and 125 A				16 and 32 A	63 and 125 A				16 and 32 A	63 and 125 A		
50 and 60	100-130	4 h	4 h		50 and 60	100-130	4 h	4 h		50 and 60	57/100-75/130	4 h	4 h		
	200-250	6 h	6 h			200-250	9 h	9 h			120/208-144/250	9 h	9 h		
60	277	5 h	5 h		50 and 60	380-415	6 h	6 h		50 and 60	200/346-240/415	6 h	6 h		
50 and 60	380-415	9 h	9 h			480-500	7 h	7 h			277/480-288/500	7 h	7 h		
	480-500	7 h	7 h		600-690	5 h	5 h		347/600-400/690	5 h	5 h				
	Supply by isolating transformer	12 h	12 h		Supply by isolating transformer	12 h	12 h								
100-300 included	More than 50	-	-		60	440-460 <sup>(2)</sup>	11 h	11 h		60	250/440-265/460	11 h	11 h		
301-500 included	More than 50	2 h	-		50 60	380-440 <sup>(4)</sup>	3 h	-		50 60	220/380-250/440 <sup>(4)</sup>	3 h	-		
DC	50-250 included	3 h	3 h		100-300 included	More than 50	10 h	-		100-300 included	More than 50	-	-		
	More than 250	8 h	8 h		301-500 included	More than 50	2 h	-		301-500 included	More than 50	2 h	-		
											For all other rated voltage and/or frequencies that are not included in the above configuration		1 h	1 h	

Installation Guide

### EXTRA-LOW VOLTAGE - UP TO 50 V

FREQ. (Hz)	RATED OPERATING VOLTAGE (V)	POSITION OF SECONDARY KEYWAY <sup>(5)</sup>		
		16 and 32 A	2P	3P
50 and 60	20-25	Without keyway		
50 and 60	40-50	12 h		
100 to 200 included	20-25 and 40-50	4 h		
300		2 h		
400		3 h		
401 to 500 included		11 h		
Direct current		20-25 and 40-50	10 h	

### NOTES

- (1) The ground contact position is in relation to the keyway. The table indicates only the values for series I (16 - 32 - 63 - 125 A); however the devices can also be used in accordance with the values of series II (20 - 30 - 60 - 100 A).
- (2) Mainly for installation on ships. The positions indicated by a dash (-) are not standardised.
- (3) Colour according to voltage.
- (4) For refrigerated containers only (standardised ISO).
- (5) The position of the secondary keyway is in relation to the main keyway.

# Installation Guide

ข้อแนะนำการติดตั้ง

## The Clock Position (h)



ตำแหน่งกราวด์บนเต้ารับ จะถูกจัดวางเป็นไปตามเลขบนเข็มนาฬิกาซึ่งสามารถมองเห็นได้บนด้านหน้าของเต้ารับ ซึ่งถูกอ้างอิงจากมาตรฐาน IEC 60309-2 และ 60309-4 มีรายละเอียดดังตารางต่อไปนี้

การนำไปใช้งาน	แรงดันไฟฟ้า	ตำแหน่งกราวด์ตามเลขนาฬิกา
ใช้งานทั่วไป		h 6
ใช้งานกับห้องเย็น (Refrigerated Containers)		h 3
ใช้งานในเรือ หรือ ท่าเรือ (Marine and Wharf)		h 11
แหล่งจ่ายพลังงานจากหม้อแปลง (Power Supply Through Isol. Transformer (TST))		h 12
ไฟกระแสตรง (Direct Current)	50 -250 V	h 3
	> 250 V	h 8
ความถี่สูง (High Frequency)	100 – 300 Hz	h 10
	> 300 – 500 Hz	h 2
แรงดันพิเศษ (Special Voltage)	100 – 130 V	h 4
	480 – 500 V	h 7
	600 – 690 V	h 5

Installation Guide

## ข้อจำกัดเกี่ยวกับสารเคมี

การเลือกใช้งานพาวเวอร์ปลั๊กและเต้ารับควรคำนึงถึงสภาวะแวดล้อมในบริเวณนั้น ว่ามีความเป็น กรด (Acids) ต่าง (Bases) หรือความเป็นน้ำมัน (Oil) เพื่อลดปัญหาที่จะเกิดขึ้นเกี่ยวกับสารเคมี จึงมีข้อแนะนำเกี่ยวกับการใช้งานตามสารเคมีดังตารางต่อไปนี้

Product series	ACIDS		BASES		SOLVENTS			OIL		FUEL										
	H <sub>2</sub> O	Saline Solution	Conc.	Diluted	Conc.	Diluted	Hexane	Benzene	Acetone	Absol. Ethyl Alcohol	Silicone	Mineral	Veget. Oil	Animal Fat	Synthetic Grease	Animal Organic Solution	Unleaded Premium	Premium Diesel	Ammonia	
<b>PratiKa Low and Extra-Low Voltage</b>  Plugs and Sockets	R	R	RL	R	RL	R	R	RL	RL	R	R	R	R	R	R	R	RL	RL	R	R
<b>PratiKa Unika</b>  Sockets with Interlock Switch	R	R	NR	R	RL	R	NR	NR	NR	NR	R	RL	RL	NR	RL	RL	NR	NR	NR	RL
<b>PratiKa Isoblock</b>  Sockets with Interlock Switch	R	R	RL	R	RL	R	R	RL	RL	R	R	R	R	R	R	R	RL	RL	R	R

● R ป้องกันได้   
 ● RL ป้องกันได้บางส่วน   
 ● NL ไม่สามารถป้องกันได้

### Classic+ Consumer Unit

### Enclosure Dimensions ขนาดของผลิตภัณฑ์ ตู้ควบคุมไฟ Classic Consumer Units & Load Center

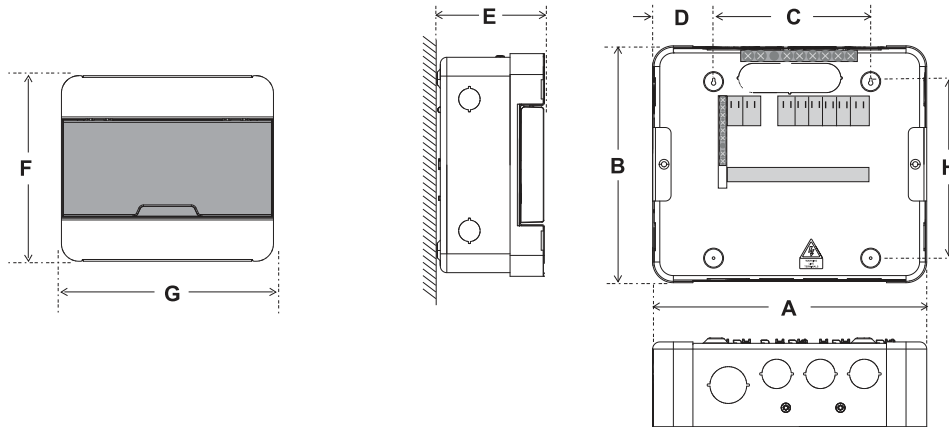

### Square D Classic + Consumer Unit

No. of way จำนวนวงจรย่อย	Cat. No. รหัสสินค้า	Dimention (mm)								
		A	B	C	D	E	F	G	H	
4	S9HCL14	238	206	128	55	102	213	243	164	
6	S9HCL16	238	206	128	55	102	213	243	164	
10	S9HCL110	315	206	205	55	102	213	320	164	
14	S9HCL114	319	206	281	55	102	213	396	164	
18	S9HCL118	540	206	430	55	102	213	546	164	
4+4	S9HCL14X4R...*	319	206	281	55	102	213	396	164	
8+4	S9HCL18X4R...*	540	206	430	55	102	213	546	164	
8+8	S9HCL18X8R...*	540	206	430	55	102	213	546	164	

# Dimension

ขนาดอุปกรณ์

## Classic Load Center

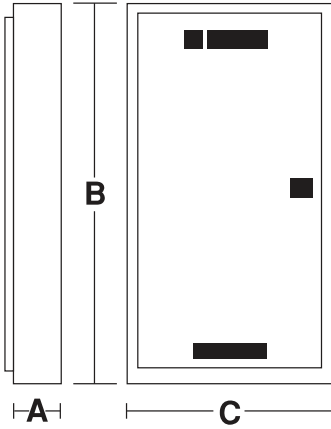

Dimensions (mm)

## Square D Load Center : Classic

No. of way จำนวนวงจรย่อย	Main LUG Type	Dimention (mm)		
		A	B	C
12	QO3-100L12G/SN	130	455	381
18	QO3-100L18G/SN	130	455	381
24	QO3-100L24G/SN	130	605	381
30	QO3-100L30G/SN	130	605	381
36	QO3-100L36G/SN	130	605	381
42	QO3-100L42G/SN	130	755	381

## Square D Load Center : Classic

No. of way จำนวนวงจรย่อย	Main LUG Type	Dimention (mm)		
		A	B	C
12	QO3-250L12G/SN	130	455	381
18	QO3-250L18G/SN	130	605	381
24	QO3-250L24G/SN	130	605	381
30	QO3-250L30G/SN	130	605	381
36	QO3-250L36G/SN	130	755	381
42	QO3-250L42G/SN	130	755	381
48	QO3-250L48G/SN	130	905	381

## Square D Load Center : Classic

No. of way จำนวนวงจรย่อย	Main Breaker Type	Dimention (mm)		
		A	B	C
12	QO3-100EZ12G/SN	130	455	381
18	QO3-100EZ18G/SN	130	605	381
24	QO3-100EZ24G/SN	130	605	381
30	QO3-100EZ30G/SN	130	605	381
36	QO3-100EZ36G/SN	130	755	381
42	QO3-100EZ42G/SN	130	755	381

## Square D Load Center : Classic

No. of way จำนวนวงจรย่อย	Main Breaker Type	Dimention (mm)		
		A	B	C
12	QO3-250EZ12G/SN	130	605	381
18	QO3-250EZ18G/SN	130	605	381
24	QO3-250EZ24G/SN	130	755	381
30	QO3-250EZ30G/SN	130	755	381
36	QO3-250EZ36G/SN	130	905	381
42	QO3-250EZ42G/SN	130	905	381
48	QO3-250EZ48G/SN	130	905	381

Dimension

## 56 Series Dimensional Drawings

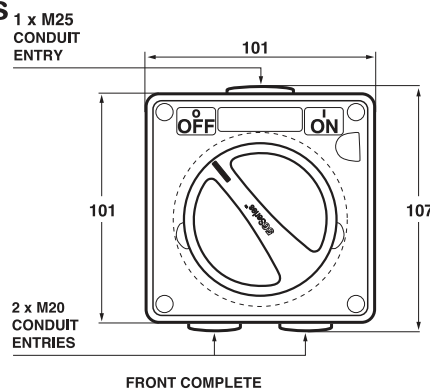

FRONT COMPLETE

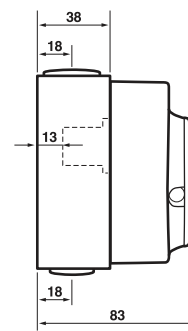

SIDE COMPLETE

56SW110  
56SW115  
56SW110/2

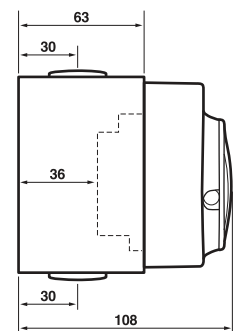

SIDE COMPLETE

56SW220



### Safety Switch Dimension

ขนาดของผลิตภัณฑ์ เซฟตี้ สวิตช์ (แบบติดตั้งฟิวส์ / แบบไม่มีฟิวส์)

General Duty & Heavy Duty Fusible / Non Fusible

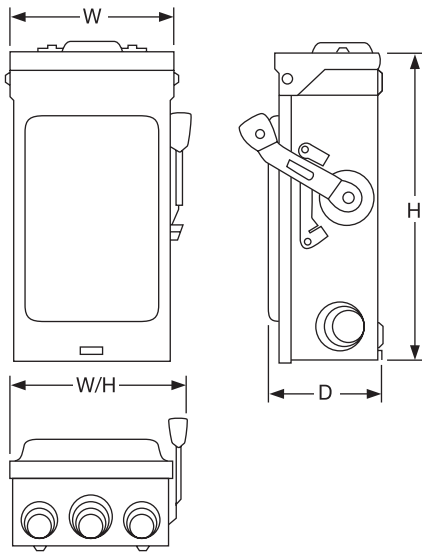

#### Approximate Dimension

Cat. No. รหัสสินค้า	Series	H		W		D		W/H	
		in	mm	in	mm	in	mm	in	mm
D221N	E3	9.25	235	6.75	171	7.25	184	3.63	92
D221NRB	E3	9.63	245	7.25	184	7.75	197	3.75	95
D222N	F1	14.63	372	6.50	165	7.45	189	4.88	124
D222NRB	F1	14.88	378	6.63	168	7.45	189	4.88	124
D223N	F3	17.50	445	8.50	216	10.50	267	6.50	165
D223NRB	F3	17.50	445	8.50	216	10.50	267	6.50	165
D224N	F1	29.00	737	17.25	438	19.00	483	8.25	210
D224NRB	F1	29.25	743	17.25	438	19.00	483	8.25	210
D225N	E3	45.12	1,146	24.00	610	24.88	632	8.88	226
D225NR	E1	30.63	778	21.38	543	22.25	565	10.13	257

Cat. No. รหัสสินค้า	Series	H		W		D		W/H	
		in	mm	in	mm	in	mm	in	mm
DU221RB	E2	9.63	245	7.25	184	7.75	197	3.75	95
DU222RB	E1	9.63	245	7.25	184	7.75	197	3.75	95
DU321	E2	9.25	235	6.75	171	7.25	184	3.63	92
DU321RB	E2	9.63	245	7.25	184	7.75	197	3.75	95
DU322	E1	9.25	235	6.75	171	7.25	184	3.63	92
DU322RB	E1	9.63	245	7.25	186	7.75	197	3.75	95
DU323	E3	17.50	445	8.50	216	10.50	267	6.50	165
DU323RB	F3	17.50	445	8.50	216	10.50	267	6.50	165
DU324	F1	29.00	737	17.25	438	19.00	483	8.25	210
DU324RB	F1	29.25	748	17.25	438	19.00	483	8.25	210

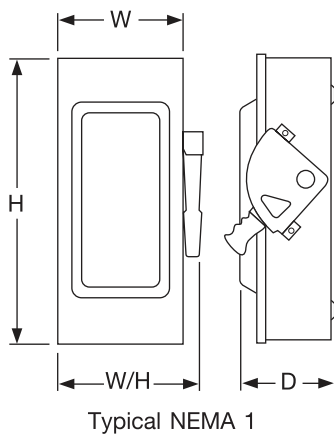

Typical NEMA 1

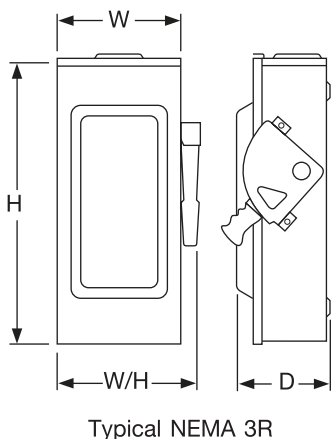

Typical NEMA 3R

Cat. No. รหัสสินค้า	Series	H		W		D		W/H	
		in	mm	in	mm	in	mm	in	mm
H361, N	F5	14.60	371	6.50	165	4.88	124	7.55	192
H361NRB, RB	F5	14.88	378	6.63	168	4.88	124	7.55	192
H362, N	F5	17.50	445	9.00	229	6.38	162	10.50	267
H362NRB, RB	F5	17.50	445	9.00	229	6.38	162	10.50	267
H363, N	F5	21.25	540	8.50	216	6.38	162	10.50	267
H363NRB, RB	F5	21.25	540	8.50	216	6.38	162	10.50	267
H364, N	F5	29.00	737	17.13	435	8.25	210	18.50	470
H364RB, NRB	F5	29.25	743	17.25	438	8.50	216	18.63	473
H365, N	E4	50.25	1,276	27.63	702	10.13	257	27.63	702
H365R, NR	E4	50.31	1,278	27.88	708	10.13	257	27.88	708
H366, N	E4	50.25	1,276	27.63	702	10.13	257	27.63	702
H366NR, R	E4	50.31	1,278	27.88	708	10.13	257	27.88	708
H367, N	E4	69.13	1,756	36.62	930	17.75	451	36.62	930
H367NR, R	E4	69.13	1,756	36.63	930	17.75	451	36.62	930

Cat. No. รหัสสินค้า	Series	H		W		D		W/H	
		in	mm	in	mm	in	mm	in	mm
H368, N	E4	69.13	1756	36.62	930	17.75	451	36.62	930
H368NR, R	E4	69.13	1756	36.62	930	17.75	451	36.62	930
HU361	F5	14.60	371	6.50	165	4.88	124	7.55	192
HU361RB	F5	14.88	378	6.63	168	4.88	124	7.55	192
HU362	F5	17.50	445	9.00	229	6.38	162	10.50	267
HU362RB	F5	17.50	445	9.00	229	6.38	162	10.50	267
HU363	F5	21.25	540	8.50	216	6.38	162	10.50	267
HU363RB	F5	21.25	540	8.50	216	6.38	162	10.50	267
HU364	F5	29.00	737	17.13	435	8.25	210	18.50	470
HU364RB	F5	29.25	743	17.25	438	8.50	216	18.63	473
HU365	E4	50.25	1,276	27.63	702	10.13	257	27.63	702
HU365R	E4	50.31	1,278	27.88	708	10.13	257	27.88	708
HU366	E4	50.25	1,276	27.63	702	10.13	257	27.63	702
HU366R	E4	50.31	1,278	27.88	708	10.13	257	27.88	708

# Dimension

ขนาดอุปกรณ์

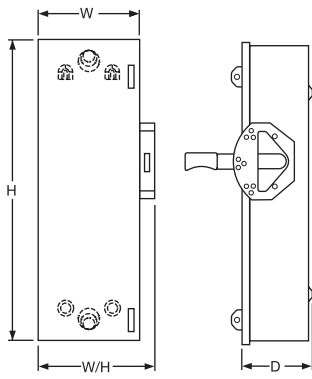

NEMA 1

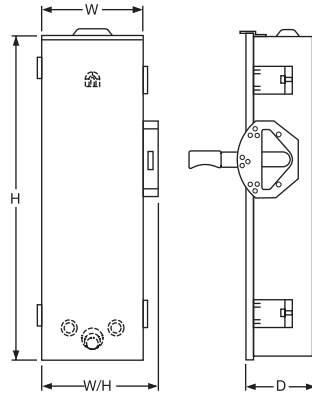

NEMA 3R

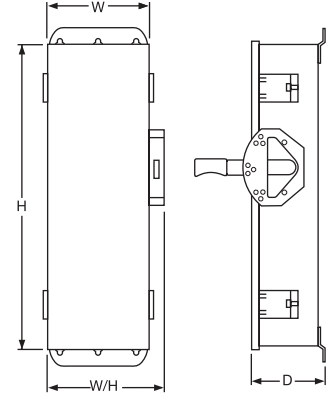

NEMA 4, 4X, 5 and 12

Cat. No.	Series	H		W		D		W/H	
		in	mm	in	mm	in	mm	in	mm
DTU362	F5	29.94	760	10.25	260	11.96	304	6.93	176
DTU362AWK	F6	29.94	760	10.25	260	11.96	304	6.93	176
DTU362DS	F6	30.26	769	10.25	260	11.50	292	7.12	181
DTU362RB	F5	30.50	775	10.25	260	11.96	304	6.93	176
DTU363	F5	29.94	760	10.25	260	11.96	304	6.93	176
DTU363AWK	F6	29.94	760	10.25	260	11.96	304	6.93	176
DTU363DS	F6	30.26	769	10.25	260	11.50	292	7.12	181
DTU363RB	F5	30.50	775	10.25	260	11.96	304	6.93	176

Dimension

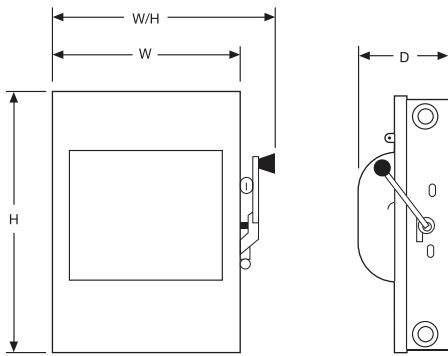

NEMA 1

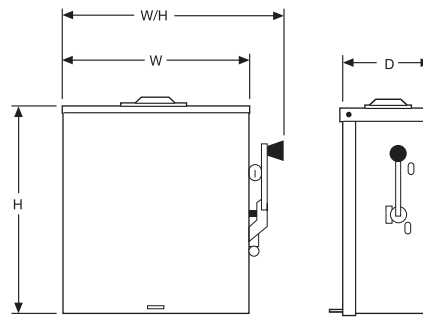

DTU- 200A  
NEMA 3R

Cat. No.	Series	H		W		D		W/H	
		in	mm	in	mm	in	mm	in	mm
82344	E2	30.88	784	20.00	508	23.88	607	11.75	298
82344RB	E1	32.50	826	20.63	524	24.00	610	10.63	270

## AvatarOn A

ขนาดของผลิตภัณฑ์

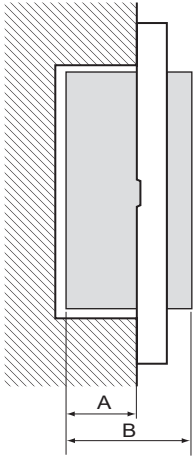

A: Embedding depth  
B: Depth

### AvatarOn A

Ref.	Dimention (mm)	
	A	B
A7031_2_WE	22	33
A7031F_xx	22	33
A7032_2_WE	21.7	32.7
A7032F_xx	21.7	32.7
A7033_2_WE	22	33
A7033F_xx	22	33
A70426USB_IS_xx	25	35.5
A70426US_xx	25.4	36.4
A70426USB_UST_xx	25	36.4
A70426UST_xx	19.5	30.5
M3T01BC_xx	14.7	25.7
M3T01BP_xx	7	18
M3T01_WE	7	18
M3T02_xx	7	18

### AvatarOn A

Ref.	Dimention (mm)	
	A	B
M3T03_xx	7	18
M3T31_1F_xx	22	33
M3T31_2_xx	22	33
M3T31_BP_xx	22	33
M3T31_D20N_xx	24	35
M3T31_E1F_xx	22	33
M3T31_E2_xx	22	33
M3T31_IM_xx	24	35
M3T31_M1F_xx	21.7	32.7
M3T31_M2_xx	21.7	32.7
M3T426_IS_xx	23.1	34.1
M3T426MPH_xx	23.5	34.5
M3T426US_xx	25.4	36.4
M3T426UST2_xx	19.5	30.5

### AvatarOn A

Ref.	Dimention (mm)	
	A	B
M3T426UST_xx	25.4	36.4
M3TKPB_xx	23	34
M3T_SIS_xx	19.3	32.3
M3T_USB2_xx	25.2	35.5
M3T_USB_xx	25	35.5
M3T1RJ4M_xx	21.9	33.2
M3T1RJ5M_xx	21.9	33.2
M3T1RJ6M_xx	28.1	39.4
M3T1V400DM_xx	29.7	55.3
M3T1V400FM_xx	29.7	55.3
M3T1TVFM_xx	14.7	33.5

ขนาดของสวิตช์และเต้ารับ (mm.)

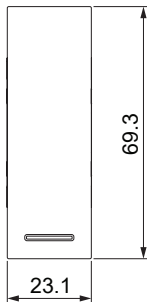
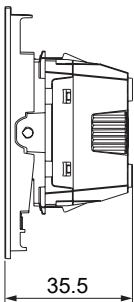

Size S

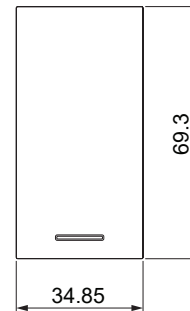
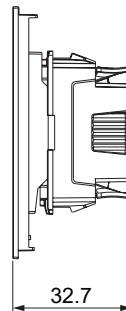

Size M

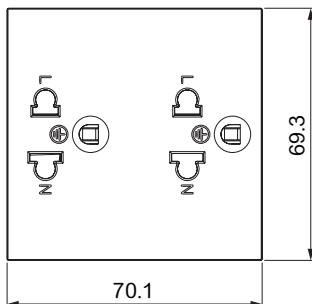

Size E

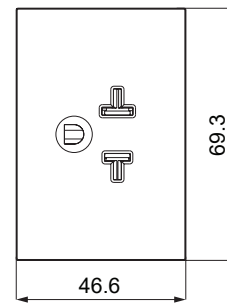
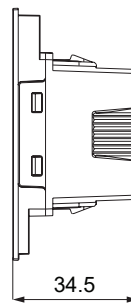

Size 2S

# Dimension

ขนาดอุปกรณ์

ขนาดของฝาครอบ (mm.)

ฝาครอบ

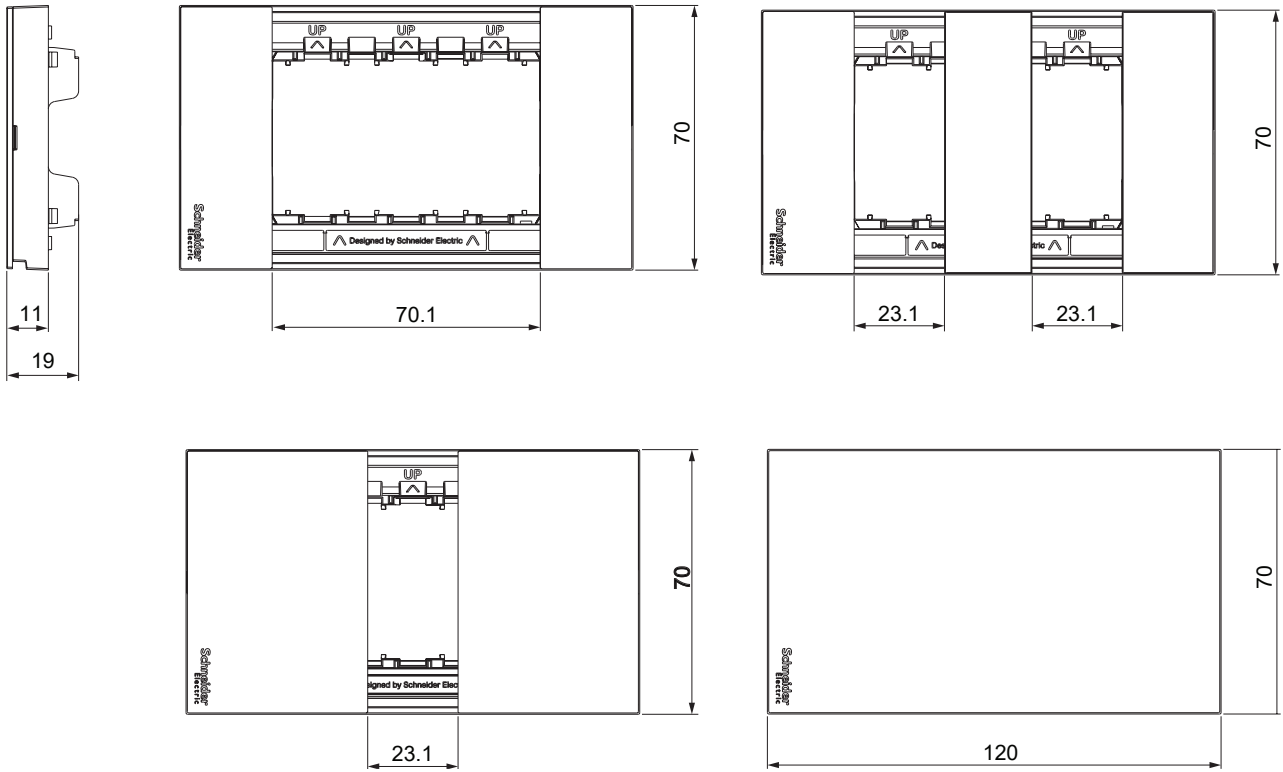

Dimension

### ขนาดของชุดประกอบสำเร็จรูป

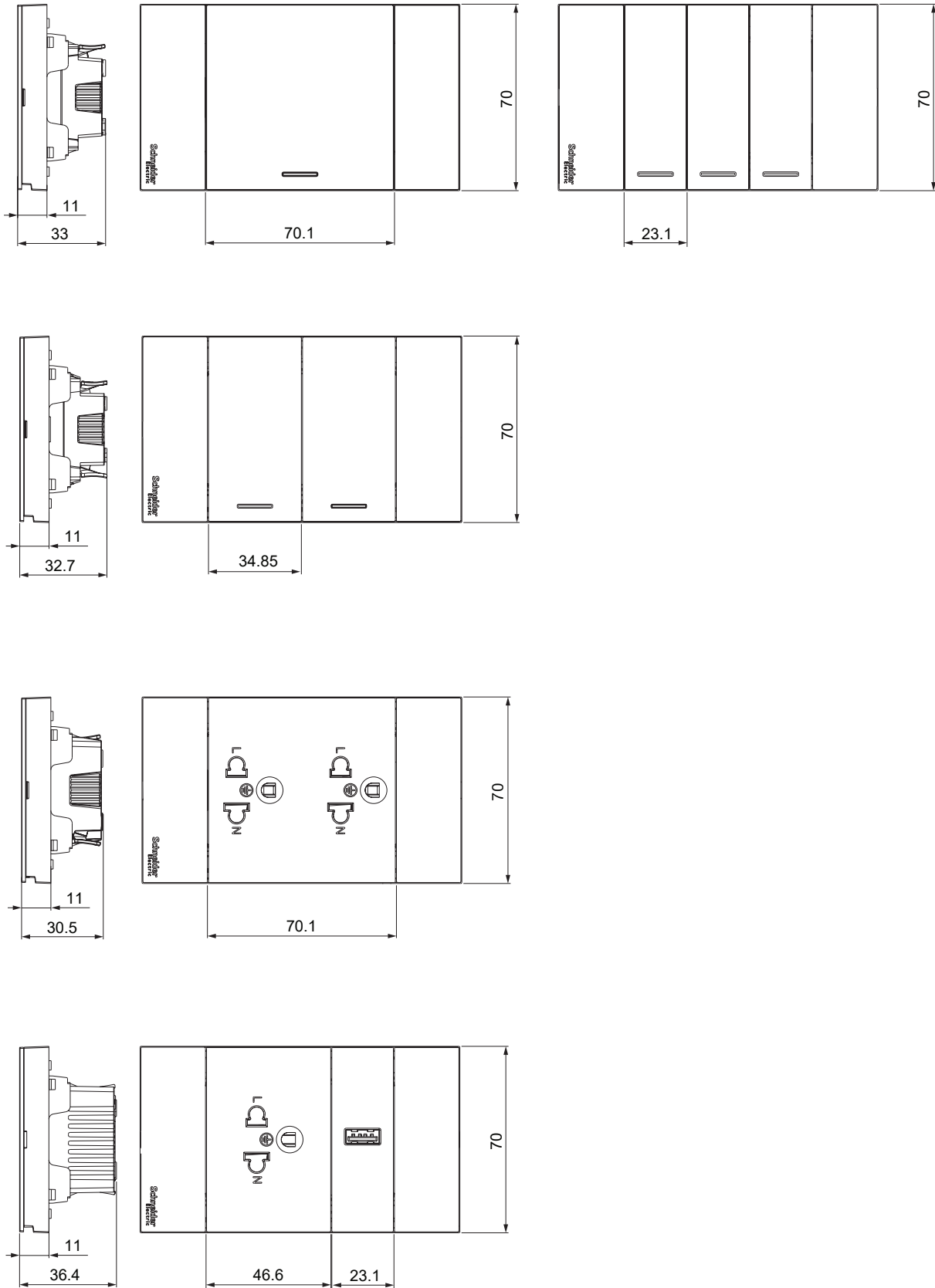

# Dimension

ขนาดอุปกรณ์

## Plate

**A3000**  
**A3000/BG**

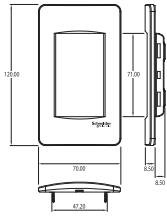

**A3000**  
**Rear View**

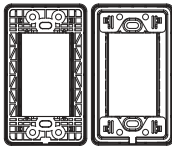

**A3000/BG**  
**Rear View**

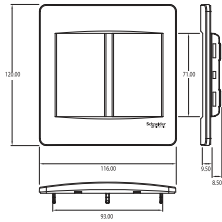

**A3000T2**

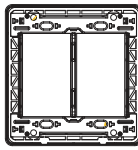

**A3030VX**  
**A3030VX/BG**

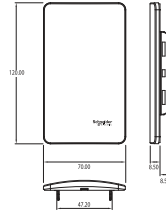

**A3030VX**  
**A3030VX/BG**

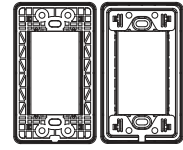

**A3030VX/BG**  
**Rear View**

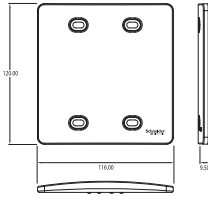

**A3030T2VX**

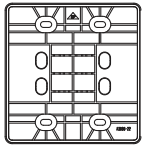

**A3001**

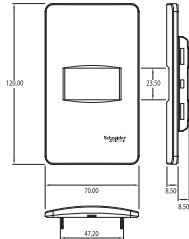

**A3001**  
**Rear View**

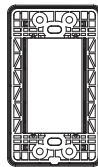

**A3002**

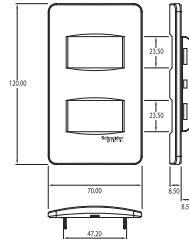

**A3002**  
**Rear View**

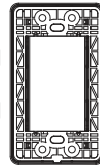

## Switch/Door Bell

**3031/1/2M-F**

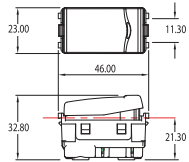

**3031M1/2M-F**

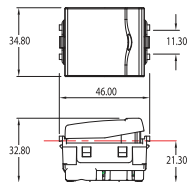

**3031E1/2M-F\***

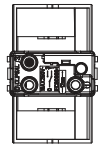
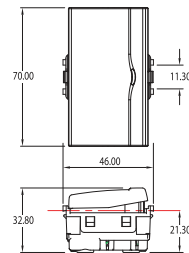

## Socket

**3426USM**

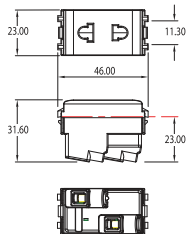

**3426UESTM**

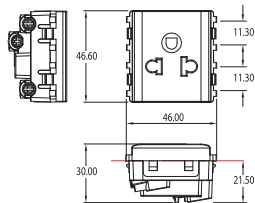

**3426UEST2M, 3426UEST2M RD, 3426UEST2M YL**

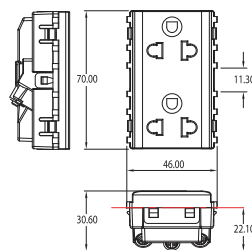

## TV Socket

**3031TV75MS**

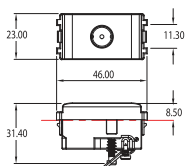

**3031PFM**

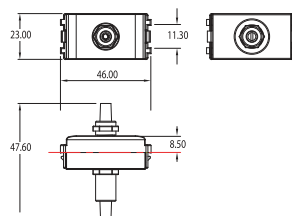

## Voice / Data / Dimmer / Fan Control

**3031RJ64M-T**

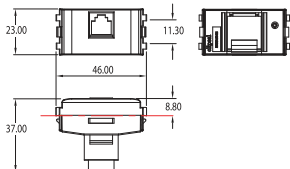

**3031RJ88SMA5**

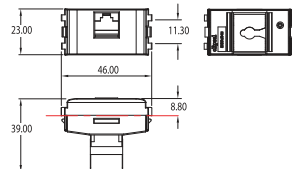

**3031H500M/K**

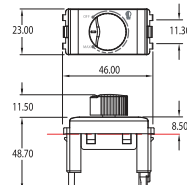

## Indicator & Accessories

3030P

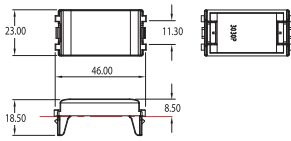

## Hotel Series

3031NDMH RD

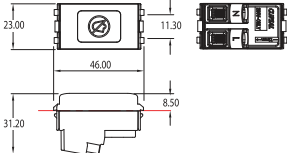

3031NPMH GN

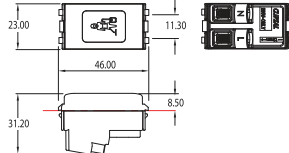

3039MH

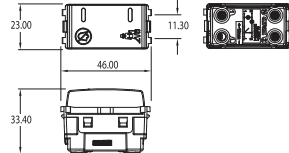

## Weatherproof

A3223H/1

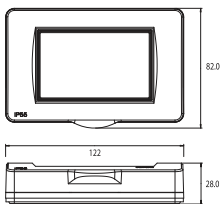

A3223H/1 Rear View

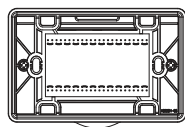

A3031WBP

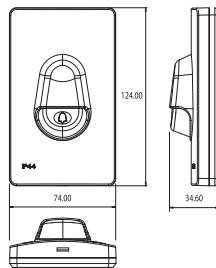

A3031WBP Rear View

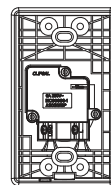

A3223HSM

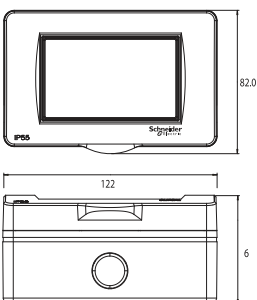

A3223HSM Rear View

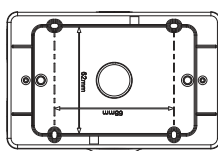

A3223HSME

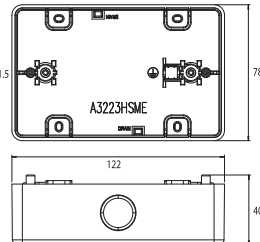

A3223HSME Rear View

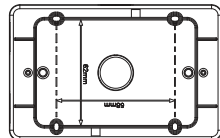

## Hotel Series - Accessories

A3031EKTH

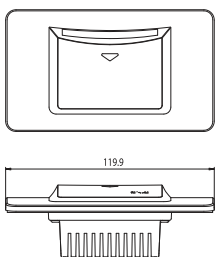

A3031EKTH Rear View

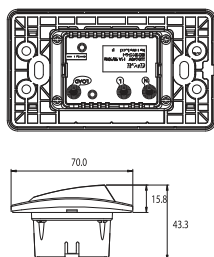

A3727H

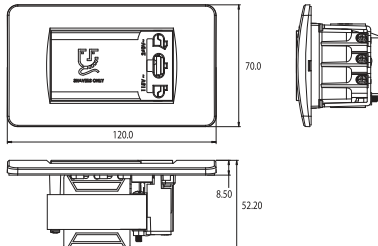

# Index

ดัชนี

Catalog Number รหัสสินค้า	Price List ราคา (บาท)	Lot Size กล่องเล็ก	Lot Size กล่องใหญ่	Page หน้า	Catalog Number รหัสสินค้า	Price List ราคา (บาท)	Lot Size กล่องเล็ก	Lot Size กล่องใหญ่	Page หน้า
1330.05.2A	520.-			38	81478	1,460.-	10		30
2 x PKOGTA2	3,920.-			47	81482	1,510.-	10		30
3030P	19.-	24	120	11	81483	1,610.-	10		30
3031E1P_2M_F	82.-	4	20	9	81494	5,510.-	5		30
3031E1P_2NM	311.-	4	20	9	81495	6,200.-	5		30
3031E2P_3M_F	118.-	4	20	9	81583	3,630.-	4		30
3031EMBPH2P_3	183.-	4	20	9	81594	3,000.-	4		30
3031M1P_2M_F	69.-	8	40	9	81678	1,100.-	1	18	30
3031M1P_2NM	276.-	8	40	9	81682	1,160.-	1	18	30
3031M2P_3M_F	107.-	8	40	9	81683	1,330.-	1	18	30
3031NDMH RD	580.-	600	28,800	11	81694	3,590.-	1	18	30
3031NPMHGN	580.-	600	28,800	11	81695	3,750.-	1	18	30
3031P_1_2M_BPH	143.-	12	60	9	82344	64,900.-	1		48
3031P_1_2M_F	48.-	12	60	9	82344RB	108,000.-	1		48
3031P_1_2NM	230.-	12	60	9	82754	5,980.-	4		31
3031P_2_3M_F	72.-	12	60	9	82771	9,340.-	1		31
3031PFM_WE	445.-	10	50	10	82782	9,070.-	1		31
3031RJ64M-T	221.-	12	60	10	82783	9,610.-	1		31
3031RJ88SMA5_T	397.-	12	480	10	83081	2,300.-	5		31
3031RJS_WE	179.-	30	300	10	83085	2,400.-	5		31
3031RJU_WE	63.-	30	300	10	83086	2,640.-	5		31
3031TV75MS	225.-	12	60	10	83092	2,760.-	5		31
3031USB_WE	450.-	48	480	10	83096	2,980.-	5		31
3032USB_WE	665.-	24	240	10	83097	3,160.-	5		31
3039MH	610.-	600	28,800	11	8430LP_BZ	44.-	15	150	20
30USBCM	1,460.-			16	8430LP_WE	41.-	15	150	20
3426UEST2MP	168.-	4	20	9	8430SDNDH_BZ	710.-	24	240	20
3426UEST2MP_RD	308.-	4	20	9	8430SDNDH_WE	605.-	24	240	20
3426UEST2MP_YL	491.-	4	20	9	8430SP_BZ	29.-	45	450	20
3426UESTMP	118.-	6	30	9	8430SP_WE	26.-	45	450	20
3426USMP	60.-	12	60	9	8430SPCUH_BZ	710.-	24	240	20
56E6 GY	1,940.-	7	280	32	8430SPCUH_WE	605.-	24	240	20
75022-900-01-TSELL	32.-			35	8431L_1_BZ	103.-	8	80	19
81178	1,510.-	5		31	8431L_1_WE	98.-	8	80	19
81182	1,560.-	5		31	8431L_2_BZ	169.-	8	80	19
81183	1,680.-	5		31	8431L_2_WE	159.-	8	80	19
81194	4,970.-	2		31	8431LBPH_BZ	291.-	8	80	19
81195	5,130.-	2		31	8431LBPH_WE	242.-	8	80	19
81278	1,100.-	15		31	8431M_1_BZ	101.-	16	160	19
81282	1,160.-	15		31	8431M_1_WE	95.-	16	160	19
81283	1,330.-	15		31	8431M_2_BZ	167.-	16	160	19
81294	3,590.-	15		31	8431M_2_WE	156.-	16	160	19
81295	3,750.-	10		31	8431M_3_BZ	318.-	16	160	19
81378	1,040.-	10		29	8431M_3_WE	303.-	16	160	19
81382	1,100.-	10	80	29	8431S_1_BZ	99.-	24	240	19
81383	1,160.-	10	80	29	8431S_1_WE	93.-	24	240	19
81394	3,440.-	5		29	8431S_2_BZ	165.-	24	240	19
81395	3,590.-	5		29	8431S_2_WE	154.-	24	240	19



Catalog Number รหัสสินค้า	Price List ราคา (บาท)	Lot Size กล่องเล็ก	Lot Size กล่องใหญ่	Page หน้า	Catalog Number รหัสสินค้า	Price List ราคา (บาท)	Lot Size กล่องเล็ก	Lot Size กล่องใหญ่	Page หน้า
8431SBPH_BZ	291.-	24	240	19	A7032_2_WE	177.-	10	60	7
8431SBPH_WE	242.-	24	240	19	A7032F_BK	143.-	10	60	7
8431SDNDH_BZ	1,050.-	24	240	20	A7032F_GY	143.-	10	60	7
8431SDNDH_WE	1,000.-	24	240	20	A7032F_WE	117.-	10	60	7
8431SPCUH_BZ	1,050.-	24	240	20	A7033_2_WE	171.-	10	60	7
8431SPCUH_WE	1,000.-	24	240	20	A7033F_BK	141.-	10	60	7
8431SRJ4H_BZ	237.-	24	240	20	A7033F_GY	141.-	10	60	7
8431SRJ4H_WE	216.-	24	240	20	A7033F_WE	111.-	10	60	7
8431SRJ6H_BZ	630.-	18	180	20	A70426USB_UST_BK	507.-	8	48	7
8431SRJ6H_WE	585.-	18	180	20	A70426USB_UST_GY	507.-	8	48	7
8431STV_BZ	237.-	24	240	20	A70426USB_UST_WE	426.-	8	48	7
8431STV_WE	216.-	24	240	20	A70426UST_BK	187.-	10	60	7
8431STVF_BZ	319.-	36	360	20	A70426UST_GY	187.-	10	60	7
8431STVF_WE	267.-	36	360	20	A70426UST_WE	151.-	10	60	7
8431USB_BZ	945.-	12	120	19	A8401LH_SZ	87.-	15	150	21
8431USB_WE	905.-	12	120	19	A8401LH_WE	50.-	15	150	21
8432USB_BZ	1,390.-	6	60	19	A8401MH_SZ	87.-	15	150	21
8432USB_WE	1,350.-	6	60	19	A8401MH_WE	50.-	15	150	21
84426LUES2_BZ	183.-	8	80	19	A8401SH_SZ	87.-	15	150	21
84426LUES2_WE	168.-	8	80	19	A8401SH_WE	50.-	15	150	21
84426MUES_BZ	137.-	12	120	19	A8431EKTH_WE	2,490.-	30	240	20
84426MUES_WE	124.-	12	120	19	A84727H_SZ	2,880.-	1	18	20
84426SUS_BZ	73.-	24	240	19	A84727H_WE	2,730.-	1	18	20
84426SUS_WE	68.-	24	240	19	A84T02L_SZ_G9	228.-	5	50	21
99AC220	357.-	1	20	12	A84T02L_WE_G9	182.-	5	50	21
A3000	23.-	10	200	11	A9K24140	245.-	12	132	41
A3000G	16.-	20	200	11	A9K24240	670.-	6	66	41
A3000M NHE	107.-	10	120	11	A9K24306	1,410.-	4	44	41
A3000T2	103.-	10	100	11	A9K24310	1,410.-	4	44	41
A3001	23.-	10	200	11	A9K24316	1,410.-	4	44	41
A3001M NHE	107.-	10	120	11	A9K24320	1,410.-	4	44	41
A3002	23.-	10	200	11	A9K24325	1,410.-	4	44	41
A3002M NHE	107.-	10	120	11	A9K24332	1,410.-	4	44	41
A3030T2VX	159.-	10	100	11	A9K24340	1,410.-	4	44	41
A3030VX	54.-	10	200	11	A9K27106	245.-	12	132	41
A3031EKTH	1,350.-	8	80	11	A9K27110	245.-	12	132	41
A3031WBP_GY	252.-	17	170	12	A9K27116	245.-	12	132	41
A3031WBP_WE	252.-	17	170	12	A9K27120	245.-	12	132	41
A3223HR	471.-	18	90	12	A9K27125	245.-	12	132	41
A3223HR(GY)	471.-	18	90	12	A9K27132	245.-	12	132	41
A3223HSMEWH	184.-	12	60	12	A9K27206	670.-	6	66	41
A3223HSMEWH	184.-	12	60	12	A9K27210	670.-	6	66	41
A3223HSMR	665.-	8	40	12	A9K27216	670.-	6	66	41
A3223HSMR(GY)	665.-	8	40	12	A9K27220	670.-	6	66	41
A3727H	2,280.-	10	20	11	A9K27225	670.-	6	66	41
A7031_2_WE	106.-	10	60	7	A9K27232	670.-	6	66	41
A7031F_BK	93.-	10	60	7	A9L20501	4,720.-	6	54	41
A7031F_GY	93.-	10	60	7	A9L20601	12,200.-	3	27	41
A7031F_WE	76.-	10	60	7	A9L40501	7,460.-	3	54	41

# Index

ดัชนี

Catalog Number รหัสสินค้า	Price List ราคา (บาท)	Lot Size กล่องเล็ก	Lot Size กล่องใหญ่	Page หน้า	Catalog Number รหัสสินค้า	Price List ราคา (บาท)	Lot Size กล่องเล็ก	Lot Size กล่องใหญ่	Page หน้า
A9L40601	14,900.-	3	27	41	D221N	3,350.-	1		47
A9L65501	13,300.-	6	54	41	D221NRB	5,540.-	1		47
A9L65601	20,900.-	3	27	41	D222N	6,720.-	1		47
A9R10216	3,230.-	6	54	41	D222NRB	9,350.-	1		47
A9R10225	3,230.-	6	54	41	D223N	11,100.-	1		47
A9R11280	5,220.-	6	54	41	D223NRB	13,100.-	1		47
A9R11291	5,760.-	6	54	41	D224N	23,000.-	1		47
A9R11480	6,800.-	3	27	41	D224NRB	29,700.-	1		47
A9R11491	7,150.-	3	27	41	D225N	62,000.-	1		47
A9R12240	2,310.-	6	54	41	D225NR	76,900.-	1		47
A9R12263	3,790.-	6	54	41	DTU362	38,500.-	1		48
A9R12280	5,220.-	6	54	41	DTU362RB	47,000.-	1		48
A9R12291	5,760.-	6	54	41	DTU363	52,300.-	1		48
A9R12440	3,120.-	3	27	41	DTU363RB	66,200.-	1		48
A9R12463	4,550.-	3	27	41	DU221RB	4,820.-	1		48
A9R12480	6,800.-	3	27	41	DU222RB	8,450.-	1		48
A9R12491	7,150.-	3	27	41	DU321	4,940.-	1		48
A9R14291	5,760.-	6	54	41	DU321RB	7,390.-	1		48
A9R14480	6,800.-	3	27	41	DU322	7,180.-	1		48
A9R14491	7,150.-	3	27	41	DU322RB	11,400.-	1		48
A9R71225	1,950.-	6	54	41	DU323	14,100.-	1		48
A9R71240	2,160.-	6	54	41	DU323RB	20,300.-	1		48
A9R71263	3,570.-	6	54	41	DU324	27,300.-	1		48
A9R71425	2,870.-	3	27	41	DU324RB	34,800.-	1		48
A9R71440	2,920.-	3	27	41	E227F_ABE	1,550.-	12	192	16
A9R71463	4,820.-	3	27	41	E227F_BAS	3,090.-	12	192	16
A9R74225	1,950.-	6	54	41	EZADINRT	442.-	50		45
A9R74240	2,310.-	6	54	41	EZAFASB2T	229.-	100	500	45
A9R74263	3,790.-	6	6	41	EZALOCKT	229.-	5	100	45
A9R74425	2,870.-	3	27	41	EZALUG0502T	560.-	12	216	45
A9R74440	3,120.-	3	27	41	EZALUG0503T	785.-	12	288	45
A9R74463	4,550.-	3	27	41	EZALUG1002T	560.-	12	216	45
A9Z51216	11,800.-	6	54	42	EZALUG1003T	680.-	12	288	45
A9Z51225	12,400.-	6	54	42	EZASHT200AC	3,150.-	5	120	45
A9Z51240	13,100.-	6	54	42	EZATSHD3PT	449.-	36	576	45
A9Z51440	18,300.-	3	27	42	EZAUVR200ACT	4,480.-	5	120	45
A9Z51463	29,500.-	3	27	42	EZAUX01T	2,180.-	5	120	45
ACT4P5EUCM3RBBU	5,990.-	1		13	EZAUX10T	2,180.-	5	120	45
ACT4P6UCM3RBBU	8,030.-	1		13	EZAUX11T	2,290.-	5	120	45
ACTPC6UBCM10BU	233.-	100	140	13	EZBOX100	1,600.-	12		45
ACTPC6UBCM20BU	320.-	90		13	EZC100B3015T	2,890.-	24	384	43
ACTPC6UBCM30BU	392.-	100		13	EZC100B3020T	2,890.-	24	384	43
ACTPC6UBCM50BU	695.-	50		13	EZC100B3025T	2,890.-	24	384	43
ACTRJ1UCMPM	745.-	10		13	EZC100B3030T	3,000.-	24	384	43
B3000F	26.-	10	100	11	EZC100B3040T	3,000.-	24	384	43
B3000F	26.-	10	100	11	EZC100B3050T	3,000.-	24	384	43
CCT551011	12,200.-	8	160	22	EZC100B3060T	3,110.-	24	384	43
CCT551023	10,900.-	6	27	22	EZC100F3015T	3,330.-	24	384	43
CCT570003	3,840.-	48	576	22	EZC100F3020T	3,330.-	24	384	43

Catalog Number รหัสสินค้า	Price List ราคา (บาท)	Lot Size กล่องเล็ก	Lot Size กล่องใหญ่	Page หน้า	Catalog Number รหัสสินค้า	Price List ราคา (บาท)	Lot Size กล่องเล็ก	Lot Size กล่องใหญ่	Page หน้า
EZC100F3025T	3,330.-	24	384	43	EZC250F3125	8,550.-	9	108	44
EZC100F3030T	3,440.-	24	384	43	EZC250F3150	8,550.-	9	108	44
EZC100F3040T	3,440.-	24	384	43	EZC250F3160	8,550.-	9	108	44
EZC100F3050T	3,440.-	24	384	43	EZC250F3175	10,100.-	9	108	44
EZC100F3060T	4,550.-	24	384	43	EZC250F3200	10,100.-	9	108	44
EZC100F3075T	4,550.-	24	384	43	EZC250F3225	10,100.-	9	108	44
EZC100F3080T	4,550.-	24	384	43	EZC250F3250	11,300.-	9	108	44
EZC100F3100T	4,780.-	24	384	43	EZC250H2100	10,900.-	9	108	44
EZC100H1015T	2,630.-	32	512	43	EZC250H2125	11,100.-	9	108	44
EZC100H1020T	2,630.-	32	512	43	EZC250H2150	11,100.-	9	108	44
EZC100H1025T	2,630.-	32	512	43	EZC250H2160	11,100.-	9	108	44
EZC100H1030T	2,760.-	32	512	43	EZC250H2175	15,400.-	9	108	44
EZC100H1040T	2,760.-	32	512	43	EZC250H2200	15,400.-	9	108	44
EZC100H1050T	2,760.-	32	512	43	EZC250H2225	15,400.-	9	108	44
EZC100H1060T	2,760.-	32	512	43	EZC250H2250	17,800.-	9	108	44
EZC100H1075T	2,760.-	32	512	43	EZC250H3100	13,200.-	9	108	44
EZC100H1080T	2,760.-	32	512	43	EZC250H3125	13,400.-	9	108	44
EZC100H1100T	3,560.-	32	512	43	EZC250H3150	13,400.-	9	108	44
EZC100H2015T	2,760.-	36	576	43	EZC250H3160	13,400.-	9	108	44
EZC100H2020T	2,760.-	36	576	43	EZC250H3175	17,800.-	9	108	44
EZC100H2025T	2,760.-	36	576	43	EZC250H3200	17,800.-	9	108	44
EZC100H2030T	2,760.-	36	576	43	EZC250H3225	17,800.-	9	108	44
EZC100H2040T	2,760.-	36	576	43	EZC250H3250	18,500.-	9	108	44
EZC100H2050T	2,760.-	36	576	43	EZC250N3100	12,300.-	9	108	44
EZC100H2060T	2,870.-	36	576	43	EZC250N3125	12,300.-	9	108	44
EZC100H2075T	2,870.-	36	576	43	EZC250N3150	12,600.-	9	108	44
EZC100H2080T	2,870.-	36	576	43	EZC250N3160	12,600.-	9	108	44
EZC100H2100T	3,560.-	36	576	43	EZC250N3175	12,700.-	9	108	44
EZC100H3015T	6,440.-	24	384	43	EZC250N3200	12,700.-	9	108	44
EZC100H3020T	6,440.-	24	384	43	EZC250N3225	12,700.-	9	108	44
EZC100H3025T	6,440.-	24	384	43	EZC250N3250	12,700.-	9	108	44
EZC100H3030T	6,550.-	24	384	43	EZC400H3320N	28,200.-	3	36	44
EZC100H3040T	6,550.-	24	384	43	EZC400H3350N	28,200.-	3	36	44
EZC100H3050T	6,550.-	24	384	43	EZC400H3400N	28,200.-	3	36	44
EZC100H3060T	6,770.-	24	384	43	EZC400N3320N	27,800.-	3	36	44
EZC100H3075T	6,770.-	24	384	43	EZC400N3350N	27,800.-	3	36	44
EZC100H3080T	6,770.-	24	384	43	EZC400N3400N	27,800.-	3	36	44
EZC100H3100T	6,900.-	24	384	43	EZEAL	2,450.-	35		46
EZC100N3015T	5,440.-	24	384	43	EZEAX	2,340.-	105		46
EZC100N3020T	5,440.-	24	384	43	EZEAXAL	2,560.-	35		46
EZC100N3025T	5,440.-	24	384	43	EZEFASB2	234.-	10	30	46
EZC100N3030T	5,550.-	24	384	43	EZELOCK	234.-	35		46
EZC100N3040T	5,550.-	24	384	43	EZELUG2503	915.-	105	2,520	46
EZC100N3050T	5,550.-	24	384	43	EZESHT200AC	3,770.-	35		46
EZC100N3060T	5,660.-	24	384	43	EZESPDR3P	990.-	20	20	46
EZC100N3075T	5,660.-	24	384	43	EZETEX	850.-	10	10	46
EZC100N3080T	5,660.-	24	384	43	EZETSHD3P	492.-	30		46
EZC100N3100T	5,890.-	24	384	43	EZEUVR200AC	5,360.-	40	50	46
EZC250F3100	8,550.-	9	108	44	F1426UESM_WE	86.-	32	320	15

# Index

ดัชนี

Catalog Number รหัสสินค้า	Price List ราคา (บาท)	Lot Size กล่องเล็ก	Lot Size กล่องใหญ่	Page หน้า	Catalog Number รหัสสินค้า	Price List ราคา (บาท)	Lot Size กล่องเล็ก	Lot Size กล่องใหญ่	Page หน้า
F1426UEST2M_WE	111.-	32	320	15	HU361	7,510.-	1		48
F1426USM_WE	56.-	32	120	15	HU361RB	10,900.-	1		48
F30426USM_WE	49.-	30	300	15	HU362	11,500.-	1		48
F30NM2_RD	292.-	30	300	15	HU362RB	20,200.-	1		48
F30R4M_WE	142.-	30	300	15	HU363	18,000.-	1		48
F30RJ5EM_WE	325.-	30	300	15	HU363RB	27,400.-	1		48
F30TVSM_WE	141.-	30	300	15	HU364	36,300.-	1		48
F3223HR(GY)	444.-	18	90	16	HU364RB	43,700.-	1		48
F3223HR_WE	444.-	18	90	16	HU365	89,000.-	1		48
F3223HSMR_WE	625.-	8	40	16	HU365R	111,000.-	1		48
F50_2M1_5_WE	46.-	36	360	15	HU366	147,000.-	1		48
F50_2M2_WE	62.-	20	200	15	HU366R	174,000.-	1		48
F50_2M4_WE	85.-	12	120	15	M3T_SIS_BK	310.-	12	72	7
F50BPM1_5H_WE	91.-	36	360	15	M3T_SIS_GY	310.-	12	72	7
F50BPM2	96.-	36	360	15	M3T_SIS_WE	260.-	12	72	7
F50BPM4_WE	101.-	12	120	15	M3T_USB_BK	380.-	20	240	5
F50M1_5_WE	25.-	36	360	15	M3T_USB_GY	380.-	20	240	5
F50M2_WE	42.-	20	200	15	M3T_USB_WE	320.-	20	240	5
F50M4_WE	63.-	12	120	15	M3T_USB2_BK	950.-	10	120	5
F50RJ4M	142.-	32	320	15	M3T_USB2_GY	950.-	10	120	5
F50RJ8M_WE	325.-	24	240	15	M3T_USB2_WE	790.-	10	120	5
F50RJ8M6_WE	365.-	24	240	15	M3T01_BK	27.-	10	80	6
F50TVM_WE	141.-	40	400	15	M3T01_GY	27.-	10	80	6
F50XM1_WE	12.-	55	150	16	M3T01_WE	21.-	10	80	6
F50XM2_WE	29.-	20	200	16	M3T01BC_BK	20.-	20	240	6
FG1050H_WE	20.-	10	100	16	M3T01BC_GY	20.-	20	240	6
FG1051H_WE	20.-	10	100	16	M3T01BC_WE	15.-	20	240	6
FG1052H_WE	20.-	10	100	16	M3T01BP_BK	70.-	12	96	6
FG1053H_WE	20.-	10	100	16	M3T01BP_GY	70.-	12	96	6
H200SN	6,440.-	1		47	M3T01BP_WE	55.-	12	96	6
H361	12,300.-	1		47	M3T01WP_WE	295.-	6	24	6
H361RB	17,500.-	1		47	M3T02_BK	27.-	10	80	6
H362	15,700.-	1		47	M3T02_GY	27.-	10	80	6
H362RB	23,700.-	1		47	M3T02_WE	21.-	10	80	6
H363	27,400.-	1		47	M3T03_BK	27.-	12	96	6
H363RB	37,300.-	1		47	M3T03_GY	27.-	12	96	6
H364	43,700.-	1		47	M3T03_WE	21.-	12	96	6
H364RB	48,500.-	1		47	M3T1RJ4M_BK	170.-	20	240	6
H365	112,000.-	1		47	M3T1RJ4M_GY	170.-	20	240	6
H365R	132,000.-	1		47	M3T1RJ4M_WE	150.-	20	240	6
H366	160,000.-	1		47	M3T1RJ5M_BK	285.-	20	240	6
H366R	185,000.-	1		47	M3T1RJ5M_GY	285.-	20	240	6
H367	262,000.-	1		47	M3T1RJ5M_WE	205.-	20	240	6
H367R	356,000.-	1		47	M3T1RJ6M_BK	310.-	20	240	6
H368	343,000.-	1		47	M3T1RJ6M_GY	310.-	20	240	6
H368R	398,000.-	1		47	M3T1RJ6M_WE	230.-	20	240	6
H600SN	11,400.-	1		47	M3T1TV75M_BK	170.-	20	240	6
H60SN	1,690.-	1		47	M3T1TV75M_GY	170.-	20	240	6
H800SNE4	17,500.-	1		47	M3T1TV75M_WE	130.-	20	240	6

Catalog Number รหัสสินค้า	Price List ราคา (บาท)	Lot Size กล่องเล็ก	Lot Size กล่องใหญ่	Page หน้า	Catalog Number รหัสสินค้า	Price List ราคา (บาท)	Lot Size กล่องเล็ก	Lot Size กล่องใหญ่	Page หน้า
M3T1TVFM_BK	285.-	20	240	6	PKE16M723	368.-	10	30	29
M3T1TVFM_GY	285.-	20	240	6	PKE16M734	418.-	10	20	29
M3T1TVFM_WE	205.-	20	240	6	PKE16M735	449.-	10	20	29
M3T1V400DM_BK	980.-	15	180	6	PKE16W423	368.-	8	16	28
M3T1V400DM_GY	980.-	15	180	6	PKE16W434	398.-	6	12	28
M3T1V400DM_WE	850.-	15	180	6	PKE16W435	449.-	6	12	28
M3T1V400FM_BK	980.-	15	180	6	PKE32M423	262.-	10	30	27
M3T1V400FM_GY	980.-	15	180	6	PKE32M434	292.-	10	30	27
M3T1V400FM_WE	850.-	15	180	6	PKE32M435	333.-	10	20	27
M3T31_1F_BK	38.-	20	240	5	PKE32M723	479.-	6	12	29
M3T31_1F_GY	38.-	20	240	5	PKE32M734	520.-	6	12	29
M3T31_1F_WE	30.-	20	240	5	PKE32M735	560.-	6	12	29
M3T31_2_BK	60.-	20	240	5	PKE32W423	469.-	6	12	28
M3T31_2_GY	60.-	20	240	5	PKE32W434	510.-	6	12	28
M3T31_2_WE	50.-	20	240	5	PKE32W435	560.-	6	12	28
M3T31_BP_BK	140.-	20	120	5	PKF16F423	232.-	10	30	28
M3T31_BP_GY	140.-	20	120	5	PKF16F434	262.-	10	30	28
M3T31_BP_WE	120.-	20	120	5	PKF16F435	333.-	10	20	28
M3T31_D20N_BK	260.-	20	240	5	PKF16F723	408.-	10	30	31
M3T31_D20N_GY	260.-	20	240	5	PKF16F734	449.-	10	30	31
M3T31_D20N_WE	200.-	20	240	5	PKF16F735	560.-	10	20	31
M3T31_E1F_BK	66.-	20	120	5	PKF16G423	233.-	10	30	28
M3T31_E1F_GY	66.-	20	120	5	PKF16G434	253.-	10	30	28
M3T31_E1F_WE	55.-	20	120	5	PKF16G435	324.-	10	20	28
M3T31_E2_BK	100.-	20	120	5	PKF16G723	431.-	10	30	30
M3T31_E2_GY	100.-	20	120	5	PKF16G734	471.-	10	30	30
M3T31_E2_WE	85.-	20	120	5	PKF16G735	530.-	10	20	30
M3T31_IM_BK	350.-	20	240	5	PKF16M423	222.-	10	30	28
M3T31_IM_GY	350.-	20	240	5	PKF16M434	272.-	10	30	28
M3T31_IM_WE	300.-	20	240	5	PKF16M435	333.-	10	20	28
M3T31_M1F_BK	58.-	14	168	5	PKF16M723	469.-	10	30	30
M3T31_M1F_GY	58.-	14	168	5	PKF16M734	520.-	10	20	30
M3T31_M1F_WE	48.-	14	168	5	PKF16M735	600.-	8	16	30
M3T31_M2_BK	90.-	14	168	5	PKF16W423	323.-	8	16	28
M3T31_M2_GY	90.-	14	168	5	PKF16W434	343.-	8	16	28
M3T31_M2_WE	78.-	14	168	5	PKF16W435	378.-	6	12	28
M3T426UST_BK	100.-	10	120	5	PKF16W723	600.-	10	20	31
M3T426UST_GY	100.-	10	120	5	PKF16W734	650.-	10	20	31
M3T426UST_WE	85.-	10	120	5	PKF16W735	705.-	6	12	31
M3T426UST2_BK	160.-	15	120	5	PKF32F423	408.-	8	16	28
M3T426UST2_GY	160.-	15	120	5	PKF32F434	479.-	8	16	28
M3T426UST2_WE	130.-	15	120	5	PKF32F435	520.-	7	14	28
M3TKPB_BK	400.-	12	72	5	PKF32F723	605.-	8	16	31
M3TKPB_GY	400.-	12	72	5	PKF32F734	620.-	8	16	31
M3TKPB_WE	300.-	12	72	5	PKF32F735	640.-	7	14	31
PK3GTA1	1,370.-	10	1,200	47	PKF32G423	410.-	10	20	28
PKE16M423	136.-	10	40	27	PKF32G434	481.-	10	20	28
PKE16M434	166.-	10	30	27	PKF32G435	520.-	6	18	28
PKE16M435	222.-	10	30	27	PKF32G723	530.-	6	18	30

# Index

ดัชนี

Catalog Number รหัสสินค้า	Price List ราคา (บาท)	Lot Size กล่องเล็ก	Lot Size กล่องใหญ่	Page หน้า	Catalog Number รหัสสินค้า	Price List ราคา (บาท)	Lot Size กล่องเล็ก	Lot Size กล่องใหญ่	Page หน้า
PKF32G734	560.-	6	18	30	QO116VSC10T	590.-	12	120	36
PKF32G735	640.-	6	18	30	QO116VSC6T	240.-	12	120	36
PKF32M423	368.-	10	20	28	QO120C06RCBO10	2,380.-	34	1,088	36
PKF32M434	459.-	10	20	28	QO120C06RCBO30	2,380.-	34	1,088	36
PKF32M435	499.-	8	16	28	QO120C10RCBO10	3,860.-	34	1,088	36
PKF32M723	660.-	6	12	30	QO120C10RCBO30	3,860.-	34	1,088	36
PKF32M734	680.-	6	12	30	QO120VSC10T	590.-	12	120	36
PKF32M735	740.-	6	12	30	QO120VSC6T	240.-	12	120	36
PKF32W423	421.-	6	12	28	QO125VSC10T	590.-	12	120	36
PKF32W434	451.-	6	12	28	QO125VSC6T	240.-	12	120	36
PKF32W435	500.-	6	12	28	QO132C06RCBO10	2,380.-	34	1,088	36
PKF32W723	785.-	6	12	31	QO132C06RCBO30	2,380.-	34	1,088	36
PKF32W734	805.-	5	10	31	QO132C10RCBO10	3,860.-	34	1,088	36
PKF32W735	865.-	5	10	31	QO132C10RCBO30	3,860.-	34	1,088	36
PKOGTA2	1,660.-	10	2,160	47	QO132VSC10T	590.-	12	120	36
PKOGTA7	7,070.-	10	2,160	47	QO132VSC6T	240.-	12	120	36
PKX16M423	137.-	10	40	27	QO140C06RCBO10	2,380.-	34	1,088	36
PKX16M434	167.-	10	30	27	QO140C06RCBO30	2,380.-	34	1,088	36
PKX16M435	222.-	10	30	27	QO140C10RCBO30	3,860.-	34	1,088	36
PKX16M723	368.-	10	30	29	QO140VSC10T	875.-	12	120	36
PKX16M734	418.-	10	30	29	QO140VSC6T	550.-	12	120	36
PKX16M735	449.-	10	20	29	QO150C06RCBO10	2,380.-	34	1,088	36
PKX32M423	263.-	10	30	27	QO150C06RCBO30	2,380.-	34	1,088	36
PKX32M434	294.-	10	20	27	QO150VSC10T	875.-	12	120	36
PKX32M435	334.-	10	20	27	QO150VSC6T	550.-	12	120	36
PKX32M723	481.-	10	20	29	QO163VSC10T	875.-	12	120	36
PKX32M734	520.-	10	20	29	QO163VSC6T	550.-	12	120	36
PKX32M735	560.-	10	20	29	QO2100MBXT	2,590.-	6	60	37
PKY16M423	223.-	10	30	27	QO216C10RCBO30	4,510.-	27	864	37
PKY16M434	272.-	10	30	27	QO216VSC10T	1,180.-	6	60	37
PKY16M435	333.-	10	20	27	QO220C10RCBO30	4,510.-	27	864	37
PKY16M723	471.-	10	30	29	QO220VSC10T	1,250.-	6	60	37
PKY16M734	520.-	10	30	29	QO232C10RCBO30	4,510.-	27	864	37
PKY16M735	600.-	10	30	29	QO232VSC10T	1,250.-	6	60	37
PKY32M423	370.-	10	20	27	QO240C10RCBO30	4,510.-	27	864	37
PKY32M434	459.-	10	20	27	QO240VSC10T	1,590.-	6	60	37
PKY32M435	499.-	8	16	27	QO250C10RCBO30	4,510.-	27	864	37
PKY32M723	660.-	6	12	29	QO250VSC10T	1,590.-	6	60	37
PKY32M734	680.-	6	12	29	QO263C10RCBO30	4,510.-	27	864	37
PKY32M735	740.-	6	12	29	QO263VSC10T	1,590.-	6	60	37
QO110C06RCBO10	2,380.-	34	1,088	36	QO270MBXT	2,590.-	6	60	37
QO110C06RCBO30	2,380.-	34	1,088	36	QO280MBXT	2,590.-	6	60	37
QO110C10RCBO30	3,860.-	34	1,088	36	QO3-100EZ12G/SN	8,600.-	1		38
QO110VSC10T	590.-	12	120	36	QO3-100EZ18G/SN	10,200.-	1		38
QO110VSC6T	240.-	12	120	36	QO3-100EZ24G/SN	10,900.-	1		38
QO116C06RCBO10	2,380.-	34	1,088	36	QO3-100EZ30G/SN	11,800.-	1		38
QO116C06RCBO30	2,380.-	34	1,088	36	QO3-100EZ36G/SN	13,300.-	1		38
QO116C10RCBO10	3,860.-	34	1,088	36	QO3-100EZ42G/SN	14,400.-	1		38
QO116C10RCBO30	3,860.-	34	1,088	36	QO3-100L12G/SN	6,400.-	1		39

Catalog Number รหัสสินค้า	Price List ราคา (บาท)	Lot Size กล่องเล็ก	Lot Size กล่องใหญ่	Page หน้า	Catalog Number รหัสสินค้า	Price List ราคา (บาท)	Lot Size กล่องเล็ก	Lot Size กล่องใหญ่	Page หน้า
QO3-100L18G/SN	7,100.-	1		39	S56SW350LEGY	2,570.-	45	540	32
QO3-100L24G/SN	8,700.-	1		39	S9HCL110	3,050.-	1	1	35
QO3-100L30G/SN	9,200.-	1		39	S9HCL114	3,450.-	1	1	35
QO3-100L36G/SN	10,000.-	1		39	S9HCL118	3,900.-	1	1	35
QO3-100L42G/SN	11,800.-	1		39	S9HCL14	2,450.-	1	1	35
QO310VSC10T	2,990.-	4	40	36	S9HCL14X4R40	5,550.-	1	1	35
QO310VSC6T	2,640.-	4	40	36	S9HCL14X4R63	5,550.-	1	1	35
QO316VSC10T	2,990.-	4	40	36	S9HCL16	2,700.-	1	1	35
QO316VSC6T	2,640.-	4	40	36	S9HCL18X4R40	6,000.-	1	1	35
QO320VSC10T	2,990.-	4	40	36	S9HCL18X4R63	6,000.-	1	1	35
QO320VSC6T	2,640.-	4	40	36	S9HCL18X8R40	6,500.-	1	1	35
QO3-250EZ12G/SN	14,700.-	1		38	S9HCL18X8R63	6,500.-	1	1	35
QO3-250EZ18G/SN	15,500.-	1		38	SAE_UE_MS_CDAWE	7,070.-	48	576	22
QO3-250EZ24G/SN	17,300.-	1		38	SAE_UE_MS_CDBWE	4,920.-	48	576	22
QO3-250EZ30G/SN	17,900.-	1		38	SAE_UE_MS_CSAWE	4,720.-	44	440	22
QO3-250EZ36G/SN	19,500.-	1		38	SAE_UE_MS_IR_WE	4,170.-	26	2,496	22
QO3-250EZ42G/SN	20,100.-	1		38	SDALUG50	240.-			35
QO3-250EZ48G/SN	20,700.-	1		38	VDIB17346UWE	296.-	24	192	13
QO3-250L12G/SN	8,200.-	1		39	VDIB17365UWE	263.-	192	4,608	13
QO3-250L18G/SN	9,600.-	1		39	VDIB17366UWE	269.-	24	192	13
QO3-250L24G/SN	10,300.-	1		39	VDIB2736	7,800.-	14	336	13
QO3-250L30G/SN	11,300.-	1		39	VDIEB17266UWE	204.-			13
QO3-250L36G/SN	12,900.-	1		39	WHD20_GY	760.-	30	540	12
QO3-250L42G/SN	13,900.-	1		39	WHD35_GY	885.-	30	540	12
QO3-250L48G/SN	15,200.-	1		39	WHD63_GY	1,160.-	30	540	12
QO325VSC10T	2,990.-	4	40	36	WHS20_GY	760.-	30	540	12
QO325VSC6T	2,640.-	4	40	36	WHT20_GY	885.-	30	540	12
QO332VSC10T	2,990.-	4	40	36	WHT35_GY	990.-	30	540	12
QO332VSC6T	2,640.-	4	40	36	WHT55_GY	1,130.-	30	540	12
QO340VSC10T	3,680.-	4	40	36	WHT63_GY	1,340.-	30	540	12
QO340VSC6T	3,220.-	4	40	36	WHT80_GY	1,850.-	30	540	12
QO350VSC10T	3,680.-	4	40	36					
QO350VSC6T	3,220.-	4	40	36					
QO363VSC10T	3,680.-	4	40	36					
QO363VSC6T	3,220.-	4	40	36					
QO3-CON1PH	610.-			38					
QO3EB	4,200.-	1		40					
QOH1100XT	1,370.-	12	120	36					
QOH170XT	1,370.-	12	120	36					
QOH180XT	1,370.-	12	120	36					
QOH3100XT	3,910.-	4	40	36					
QOH370XT	3,910.-	4	40	36					
QOH380XT	3,910.-	4	40	36					
QOSPD20	3,850.-			37					
S56E1GY_G15	282.-	40	1,600	32					
S56SW110LEGY	760.-	45	540	32					
S56SW220LEGY	915.-	45	540	32					
S56SW320LEGY	1,020.-	45	540	32					
S56SW332LEGY	2,050.-	45	540	32					

Life Is On

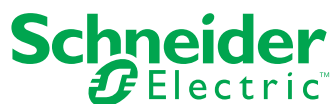

[se.com/th](http://se.com/th)

mySchneider App



สามารถดาวน์โหลดได้ที่

### ชไนเดอร์ อิเล็กทริก ประเทศไทย

46 อาคารรุ่งโรจน์ธนกุล ชั้นที่ 1, 10 และ 11  
ถนนรัชดาภิเษก เขตห้วยขวาง กรุงเทพฯ

ศูนย์บริการลูกค้าสัมพันธ์ : 02-617-5555 (วันจันทร์ - ศุกร์ เวลา 8.00 น. - 18.00 น.)

อีเมลล์ : [customercare.th@se.com](mailto:customercare.th@se.com)